

# VIDEOMONITOR VP-817B / VP-817W

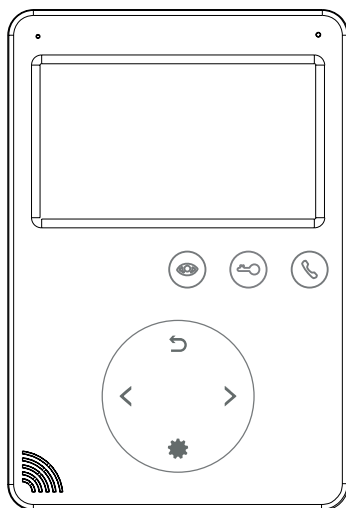

---

Wir bedanken uns für den Kauf unseres Produkts und Ihr entgegengebrachtes Vertrauen. Die Firma Zamel haftet nicht für Beschädigungen, die aus unsachgemäßem Betrieb oder unsachgemäßer Nutzung resultieren. Lesen Sie vor der Inbetriebnahme die Betriebsanleitung aufmerksam durch und befolgen Sie die Anweisungen sorgfältig. Sämtliche Mängel, die aus Eingriffen resultieren, die nicht von einer geschulten Fachkraft durchgeführt worden sind, sind nicht durch diese Garantie abgedeckt und führen zu ihrem Erlöschen.

## SICHERHEITSVORKEHRUNGEN

- Befolgen Sie die Betriebsanleitung sorgfältig
- Meiden Sie den Anschluss an einer Mehrfachsteckdose – Überhitzungsgefahr
- Der Anschluss mit nicht kompatiblen Geräten ist nicht gestattet
  - Kurzschlussgefahr
- Meiden Sie Verformungen am Produkt, indem Sie jenes nicht unzulässig belasten
  - Überhitzungsgefahr
- Reinigen Sie das Display nicht mit unzulässigen Waschmitteln und Flüssigkeiten
  - Kurzschlussgefahr. Verwenden Sie ein Mikrofasertuch um das Display zu reinigen und vor Kratzern zu schützen.
- Raumfeuchtigkeit meiden – Kurzschlussgefahr
- Stromkabel vorsichtig anschließen und lösen, um Beschädigungen am Produkt zu verhindern – Kurzschlussgefahr
- Grundsätzlich keine nassen elektrischen Geräte benutzen und keine nassen elektrischen Anlagen bedienen. Führen Sie keine Arbeiten an elektrischen Geräten durch, wenn Ihre Hände nass sind.
- Keine Installationen, Reparaturen und „Bastelarbeiten“ – auch noch so einfacher Art – an elektrischen Geräten oder Anlagen durchführen. Installationen und Reparaturen gehören in die Hand der Elektrofachkraft.
- Ein Betrieb mit einem Fehlerstromschutzschalter ist nicht gestattet
  - Stromschlaggefahr

## BESCHREIBUNG

- 4,3" LCD Farbdisplay mit Touchfunktion
- Installation: 4- Draht – System
- intuitive Menüführung
- DVR und Audio Aufnahmen möglich
- interne Kommunikation möglich
- Broadcast Funktion
- Torsteuerung möglich
- an einen Monitor können jeweils zwei CCTV- Kameras angeschlossen werden
- Anschluss an zwei Türsprechanlagen möglich
- Kalenderfunktion
- Uhrfunktion
- als Mediaplayer einsetzbar
- auf dem internen Speicher können ca. 90 Fotos gespeichert werden
- microSD Slot für Karten bis max. 32 GB
- manuelle Videoaufnahmen oder Schnappschüsse aufnehmbar
- Diktierfunktion
- automatische Schnappschussfunktion
- Bewegungserkennung mit automatischer Videoaufnahme
- automatische Nachrichtenfunktion bei Abwesenheit
- der Benutzer kann die aktuelle Bildaufnahme von der CCTV- Kamera jederzeit abrufen

- 2 Wege Audio Kommunikation
- Auflösung: 800 x 480
- Lautstärkenregulierung (Gespräch): 10 stufig
- Helligkeitsregulierung: 10 stufig
- Lautstärkenregulierung (Melodie): 10 stufig
- 13 Melodien auswählbar
- Beliebige Melodien können dank dem microSD Kartenslot eingespielt werden

## TECHNISCHE DATEN

- Betriebstemperatur: -30°C – +60°C
- Versorgung: 110 – 240 V 50 – 60 Hz DC 14,5 V / 0,8 A
- Leistungsaufnahme: max. 9 W , 0,7 W im Standby Modus
- Feuchtigkeitsbereich: 0 % – 95 %
- maximale Installationslänge: 100 m
- Abmessungen: 170 x 116 x 16 mm
- Gewicht: 420 g

## VERKABELUNG

- bis zu 50 m (4 x 0,5 mm<sup>2</sup>)
- bis zu 75 m (4 x 0,75 mm<sup>2</sup>)
- bis zu 100 m (4 x 1,0 mm<sup>2</sup>)

## LIEFERUMFANG

- 1 x Videomonitor
- 1 x Gebrauchsanleitung
- 1 x Halter (Basis)
- 2 x Montagewinkel
- 2 x M4 x 30 Schrauben
- 2 x 5 pin Stecker
- 1 x 4 pin Stecker
- 1 x 4 pin Stecker

# VERKABELUNGSSCHEMA

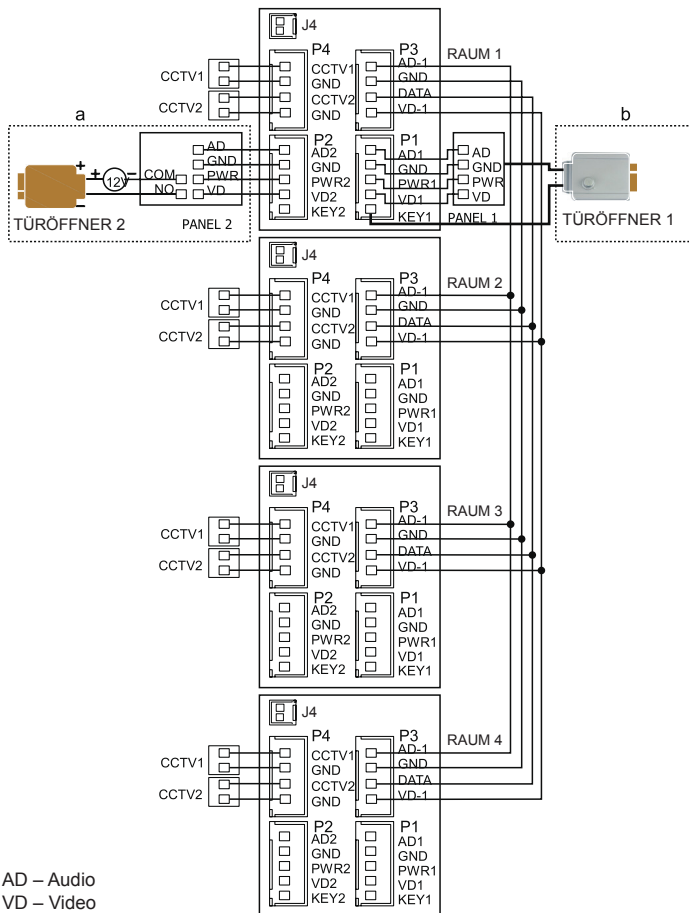

AD – Audio  
 VD – Video  
 PWR – Versorgung  
 GND – Erdung  
 DATA – Kommunikation  
 CCTV – CCTV Kamera  
 KEY1/KEY2 – Spannungsregelung

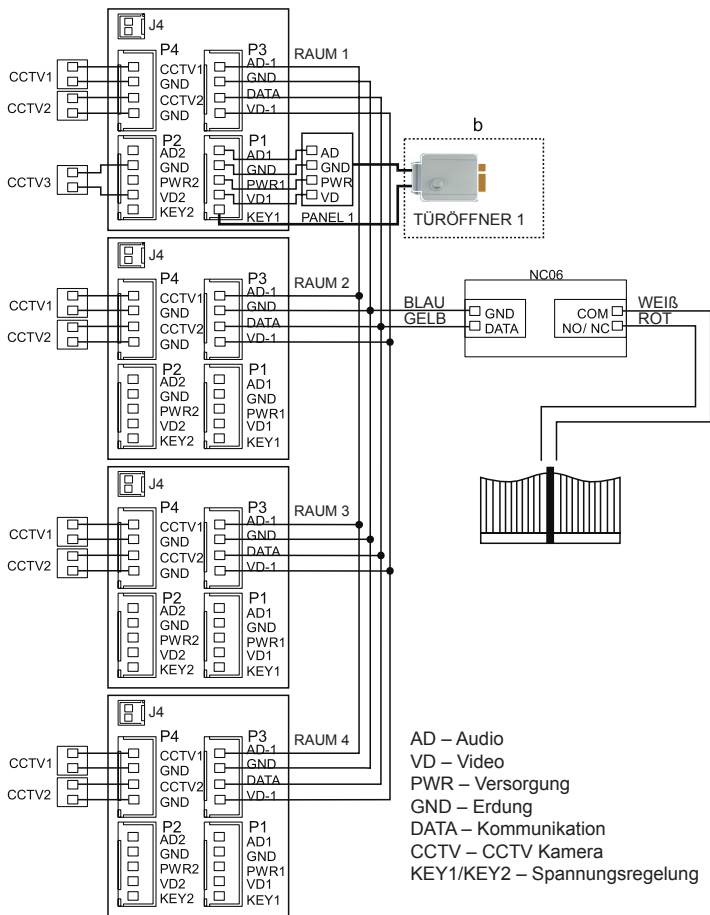

**HINWEIS:**

- a) Anschluss des Aussenelements mit dem Türöffner Nr. 2 + zusätzliche Außenversorgung
- b) Anschluss des Türöffners Nr. 1 mit dem Videomonitor (GND sowie KEY1)
- c) J4 Port zur zusätzlichen (optionalen) Außenversorgung
- d) Anschluss des Torsteuerungsmoduls NC06 (GND und DATA vom Stecker P3 an das Torsteuerungsmodul NC06 sowie mittels COM und NO/NC zur Torsteuerung)

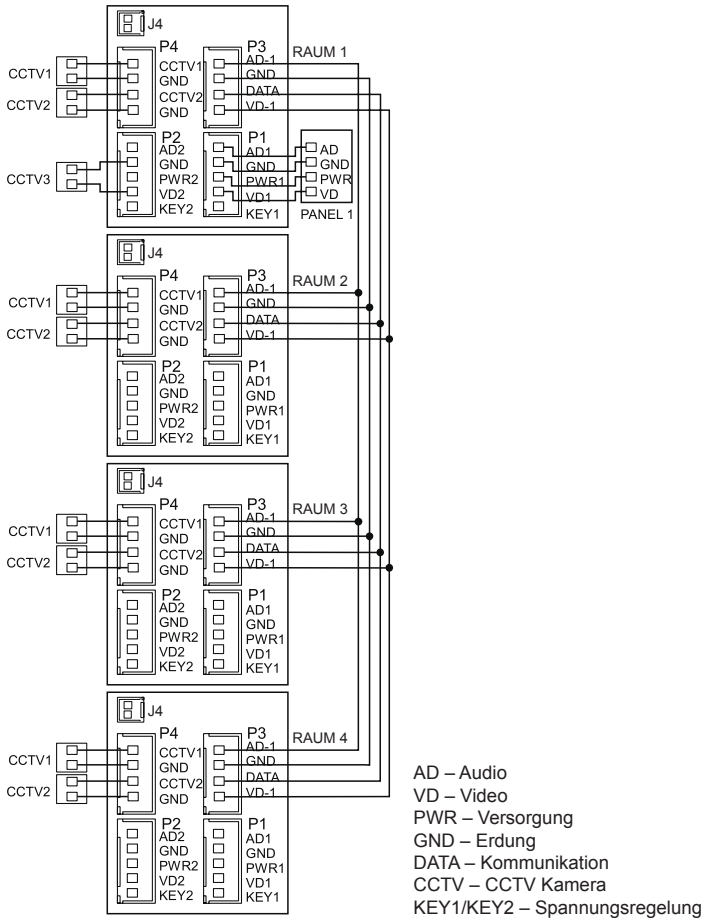

- die Livebild Aufnahme erfolgt ausschließlich, sobald der Videomonitor mit der CCTV- Kamera verbunden ist.
- die Livebild Aufnahmen können von allen Videomonitoren angezeigt werden, solange die CCTV- Kamera mit dem Aussenelement verbunden ist.

## SYSTEMKONFIGURATION

Sie können zwischen zwei verschiedenen Konfigurationsvarianten auswählen.

- 2 Aussenelemente + 4 Videomonitor + 2 CCTV Kameras pro Videomonitor

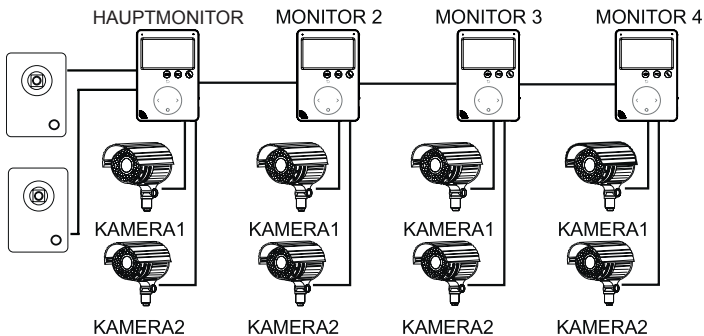

oder:

- 1 Aussenelement + 1 CCTV Kamera + 4 Videomonitor + 2 CCTV Kameras pro Videomonitor

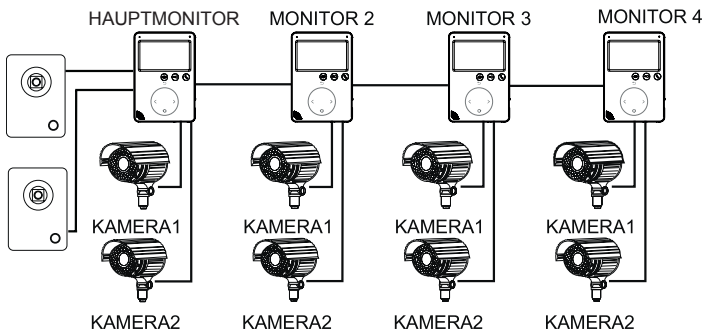

## BESCHREIBUNG

1. EIN / AUS
2. Menü aufrufen / Bestätigen
3. Lautsprecher
4. Auswahlstaste (links)
5. Zurück
6. optische Betriebsanzeige
7. LCD Display
8. Mikrofon
9. Vorschau
10. Tür bzw. Tor öffnen
11. Ruftaste / Antworten
12. Auswahlstaste (rechts)
13. microSD Kartenslot (max. 32 GB)

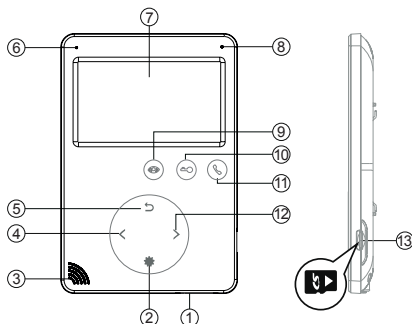

## MONTAGE

1. Wählen Sie das gewünschte Verkabelungsschema aus.
2. Legen Sie die gewünschte Montagehöhe fest – die optimale Montagehöhe beträgt ca. 1,5 m.
3. Stellen Sie sicher, dass keine Spannung anliegt
4. Befestigen Sie die Halterung, indem Sie entsprechend zwei Löcher in die Wand bohren.
5. Verbinden Sie Kabelverbindungen gemäß Anschlusschema.
6. Setzen Sie den Videomonitor auf die Halterung (Basis).
7. Schalten Sie die Stromversorgung ein.

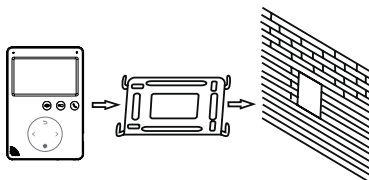
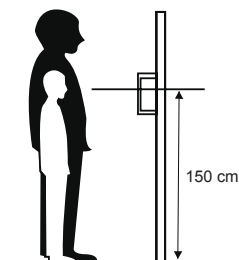



## KABELSPEZIFIKATION

Das System verfügt über zwei Möglichkeiten, den Türöffner auszulösen.

- Ein vom Ausselement kommendes Signal öffnet den Türöffner.
- Ein vom Videomonitor kommendes Signal öffnet den Türöffner.

Falls das Signal vom Ausselement kommt ändert sich die Kabelspezifikation wie folgt:

- Verwenden Sie das Kabel YTDY 4 x 0,5, falls die Kabelverbindung zwischen Videomonitor und Ausselement 30 m unterschreitet.

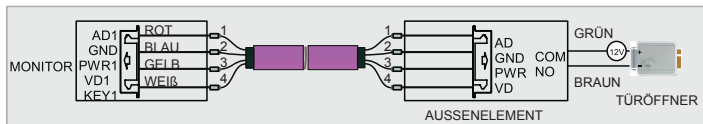

- Verwenden Sie das Kabel YTDY 4 x 0,5, falls die Kabelverbindung zwischen Videomonitor und Ausselement 30 m überschreitet.

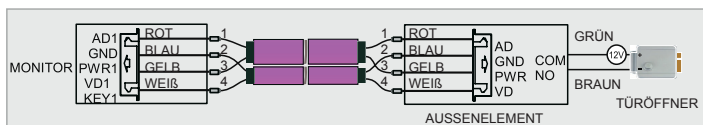

Falls das Signal vom Videomonitor kommt ändert sich die Kabelspezifikation wie folgt:

- Verwenden Sie das KABEL YTDY 6 x 0,5, falls die Kabelverbindung zwischen Videomonitor und Ausselement 30 m unterschreitet.

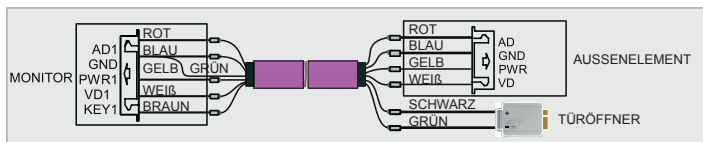



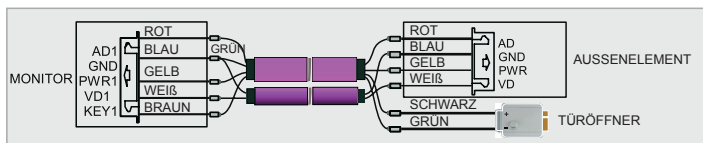





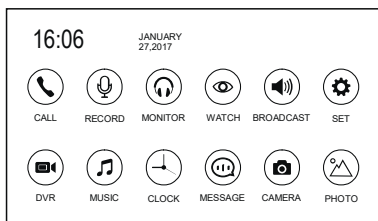







- Verwenden Sie das KABEL YTDY 6 x 0,8, falls die Kabelverbindung zwischen Videomonitor und Ausselement 30 m überschreitet.



# MENÜFÜHRUNG

Drücken Sie im Normalbetrieb die Taste , um das unten angezeigte Menü aufzurufen:











Nr.	Symbol	Funktion	Bemerkungen
1		Verbindung zu anderen Videomonitoren herstellen / mit dem Gast sprechen	
2		Audio Nachricht aufnehmen	
3		Abhörfunktion	
4		Livebild vom Aussenelement bzw. von der CCTV Kamera aufrufen	
5		Broadcast Funktion	
6		Einstellungen	
7		DVR Dateien abspielen	Durch das lange Drücken der Taste  wird die entsprechende Datei gelöscht.
8		Musikdateien abspielen	Das lange Drücken der Taste  öffnet die Toneinstellungen. Das erneute Drücken der Taste hingegen schließt das Fenster.
9		Uhrzeit und Kalender aufrufen	
10		Audio Dateien abspielen	Durch das lange Drücken der Taste  wird die entsprechende Datei gelöscht.
11		gespeicherte Fotos aufrufen	Durch das lange Drücken der Taste  wird die entsprechende Datei gelöscht.
12		zusätzliche Fotos aufrufen	

**Hinweis:** Die Funktionen 2,7,8,10,11 und 12 erfordern eine microSD Card (max. 32 GB).



## DEM RUF SIGNAL VOM AUSSENELEMENT ANTWORTEN



Sobald der Benutzer (Gast) die Klingeltaste drückt, wird der Anruf auf allen Videomonitoren angezeigt. Auf dem Display erscheint die Mitteilung EINGEHENDER ANRUF.

Drücken Sie die Taste , um den Anruf entgegenzunehmen. Das erneute Drücken der Taste  bewirkt eine Bildübertragung auf alle restlichen Videomonitore. Das Drücken der Taste  vor Gesprächsbeginn stellt das Gespräch mit dem jeweiligen Gast wieder her. Der Videomonitor geht nach verpassten Anrufen bzw. nach dem Rufsignal automatisch in den Standby Modus über. Das Drücken der Taste  öffnet während dem Anruf den Türöffner – auf dem Display erscheint die Mitteilung TÜR WIRD GEÖFFNET. Drücken Sie die Taste  weitere 2 Sekunden, um das Tor zu öffnen. Auf dem Display erscheint die Mitteilung TOR WIRD GEÖFFNET. Falls während dem Anruf ein weiterer Anruf eingeht erscheint die Mitteilung GAST AN TÜR 2. Drücken Sie die Taste  um den zweiten Anruf entgegenzunehmen.



Hinweis: In der Intercom Funktion wird das Mikrofon durch das lange Drücken der Taste  stummgeschaltet. Auf dem Display erscheint die Mitteilung STUMMGESCHALTET. Ein erneutes Drücken der Taste  deaktiviert die Stummschaltung. Auf dem Display erscheint die Mitteilung BITTE SPRECHEN SIE. Schließen Sie das Torsteuerungsmodul NC06 an, um die Toreinheit zu steuern.

## VIDEOÜBERWACHUNG / MONITORING







Drücken Sie im Normalbetrieb die Taste , um in die Videoüberwachung von dem Ausselement 1 zu wechseln. Ein erneutes Drücken der Taste  wechselt das Bild. Die CCTV Kamera kann nur überwacht werden, solange der Stecker (Port 4) verfügbar ist (siehe SYSTEMEINSTELLUNGEN – Position 5).

Drücken Sie während der Überwachung des Ausselements die Taste , um mit dem Gast zu sprechen. Das Öffnen der Tür erfolgt durch das Drücken der Taste . Während der Videoüberwachung von TÜR 1, TÜR 2, CCTV1 und CCTV2 bewirkt ein längeres Drücken der Taste  einen Wechsel der Auflösung von 16:9 auf 4:3.

## BROADCAST FUNKTION

Diese Funktion ermöglicht es Ihnen, Sprachnachrichten zu übertragen bzw. zu übermitteln. Durch das längere Drücken der Taste  bzw.  erscheint im Display die Mitteilung SPRACHNACHRICHT EINGEBEN – BITTE SPRECHEN SIE. Auf allen restlichen Videomonitoren hingegen erscheint die Mitteilung SPRACHNACHRICHT ÜBERTRAGEN BZW. ÜBERMITTELN.

## INTERCOM FUNKTION

Die Intercom Funktion erlaubt es Ihnen, eine Verbindung zu anderen Videomonitoren herzustellen. Drücken Sie die Taste , um eine Verbindung zum Videomonitor herzustellen. Wählen Sie einen Zielmonitor aus, falls Sie mehr als 2 Videomonitor verbaut haben. Benutzen Sie für die Auswahl des Zielmonitors die Auswahlstaste  bzw. . Drücken Sie anschließend die Taste , um die Intercom- Verbindung aufzurufen. Drücken Sie die Taste , um zu antworten bzw. die Taste , um den Anruf zu beenden bzw. abzulehnen.

## MULTIMEDIA

Durch das Drücken der Taste  ist es möglich, eigene Musikdateien oder Sprachnachrichten zu importieren bzw. hinzuzufügen.

## KALENDERFUNKTION

Das Drücken der Taste  bewirkt das Öffnen des Kalender- zusätzlich wird die Uhrzeit angezeigt.



## NACHRICHTENFUNKTION

Das Drücken der Taste  informiert Sie über neue Ereignisse bzw. hinterlassene Nachrichten.

## FOTOS

Das Drücken der Taste  zeigt alle gespeicherten bzw. bereits importierten Fotos an.





## HELLIGKEITS- BZW. LAUTSTÄRKENREGULIERUNG / KONTRAST- UND FARBEINSTELLUNGEN

Drücken Sie während dem Gespräch bzw. während der Videoüberwachung die Taste , um das entsprechende Menü aufzurufen. Drücken Sie anschließend die Auswahlstaste  bzw. , um jeweilige Einstellungen vorzunehmen.

## PRIVATFUNKTION

In den Systemeinstellungen können Sie die Privatfunktion im Standby Modus durch ein längeres Drücken der Taste  ein- bzw. ausschalten.





## VIDEOMONITOR ABHÖREN

Halten Sie im Normalbetrieb die Taste  gedrückt, um die Abhörfunktion aufzurufen. Wählen Sie falls Sie mehr als zwei Videomonitor verbaut haben, den Videomonitor aus, den Sie abhören möchten. Benutzen Sie hierfür die Auswahlstasten  bzw. . Bestätigen Sie die Auswahl durch das Drücken der Taste .

### Hinweis:

- Der Benutzer kann den Abhörraum abhören. Die Personen im Abhörraum hingegen können die Abhörperson und dessen Raum nicht abhören.
- Überprüfen Sie im Abhörmonitor, ob die Abhörfunktion des zweiten Videomonitors aktiviert. Stellen Sie in den Systemeinstellungen sicher, ob die Abhörfunktion des anderen bzw. zweiten Monitors aktiviert ist.

## AUDIOAUFNAHME



Drücken Sie die Taste  und anschließend die Taste  um eine Audiosequenz aufzunehmen. Das erneute Drücken der Taste  beendet die Audioaufnahme. Alle aufgenommenen Aufnahmen finden Sie unter .

## SCHNAPPSCHUSSERFASSUNG

Manuelle Erfassung: Drücken Sie die Taste , um einen Schnappschuss manuell zu erfassen. Auf dem Display erscheint die Mitteilung SCHNAPPSCHUSS ERFASST.

Automatische Erfassung: Um Schnappschüsse automatisch zu erfassen, müssen Sie unter ANZAHL AUTOMATISCH ERFASSTER SCHNAPPSCHÜSSE den Wert 1, 2 oder 3 auswählen. Hierbei erfasst das System alle vom Aussenelement erfassten bzw. aufgenommenen Schnappschüsse und speichert diese auf dem internen Speicher ab.





## SYSTEMEINSTELLUNGEN

Drücken Sie die Taste  und anschließend erneut die Taste , um die Systemeinstellungen aufzurufen.





## NACHRICHTEN HINTERLASSEN

Diese Funktion erlaubt es Ihnen, Nachrichten zu hinterlassen falls keiner zu Hause ist. Wählen Sie in den Systemeinstellungen die Option NACHRICHTEN AUTOMATISCH HINTERLASSEN aus, um diese Funktion zu aktivieren. Bei ausgelöster Klingeltaste wird die Sprachnachricht abgespielt. Hinterlassen Sie nach dem Signalton eine Nachricht. Die Aufnahmedauer bzw. Aufnahmezeit beträgt 20 Sekunden. Nach hinterlassener Nachricht geht das Aussenelement in den Standby Modus über. Sie können eine beliebige Sprachnachricht dank der microSD Karte einspielen.

Nr.	Funktionen	Optionen	Bemerkungen
1	SPRACHE	mehrere Sprachen einstellbar	Wählen Sie die gewünschte Sprache aus. Wählen Sie zwischen PL, EN, DE, FR, RU
2	NICHT STÖREN	EIN	Die LED blinkt, sobald die Funktion aktiviert ist
		AUS	Werkseitig ist die Funktion deaktiviert
3	ÜBERWACHUNG	EIN	Der Monitor kann durch die Interkom Funktion überwacht werden, sobald die Funktion aktiviert wurde.
		AUS	Werkseitig ist die Funktion deaktiviert
4	ÖFFNEN	EIN	Drücken Sie die Taste  , um den Türöffner zu öffnen. Die Taste  öffnet das Tor.
		AUS	Drücken Sie bei deaktivierter Funktion die Taste  und anschließend die Taste  /  , um die Tür bzw. das Tor zu öffnen.
5	PORT STATUS	Keine / CCTV1 / CCTV1 & 2	
6	GERÄTEADRESSE	Raum 1, 2, 3, 4	Bestimmen Sie für den Hauptmonitor Raum 1. Das Symbol leuchtet gelb, sobald zwei Videomonitor die gleiche Adresse aufweisen.
7	AUF WERKSEINSTELLUNGEN ZURÜCKSETZEN		Das Gerät wird auf Werkseinstellungen zurückgesetzt.
8	FLASH SPEICHER LÖSCHEN		Der FLASH Speicher wird formatiert
9	microSD KARTE LÖSCHEN		Der Speicher der microSD Karte wird formatiert
10	DATEIEN AUF DIE microSD KARTE KOPIEREN		Alle Dateien werden auf die microSD Karte importiert
11	ANZAHL DER AUTOMATISCH ERFASSTEN FOTOS	1, 2, 3	Automatische Erfassung von 1, 2 bzw. 3 Fotos.

12	AUTOMATISCHE NACHRICHTENHINTERLASSUNG	EIN	Bitte hinterlassen Sie eine Nachricht nach dem Signalton.
		AUS	Funktion deaktiviert
13	ENERGIESPARMODUS (BILDSCHIRMSCHONER)	30s, 1-3 min, 5, 10, 20, 30, 40, 50 , 60 min	
14	VERSION	Zeigt die aktuelle Programmversion an.	

## DVR FUNKTION

Drücken Sie die Taste , um ins Hauptmenü zu gelangen. Wählen Sie das DVR Symbol aus und drücken Sie anschließend erneut die Taste , um in die DVR Einstellungen zu gelangen.



Automatische DVR Funktion:

Aktivieren Sie die Funktion in den Systemeinstellungen. Dank dieser Funktion können Sie Videosequenzen von verschiedenen bzw. beliebigen Aussenelementen bzw. CCTV Kameras aufnehmen.

Falls Sie die Bewegungserkennung aktiviert haben, wird das Bildsignal bei Bewegungserkennung für max. 7 Minuten aufgenommen. Die zyklische Aufnahme erfolgt im Takt 1 Minute – 1 Minute- 5 Minuten. Bei einer Bewegungserkennung wird das Bild über einen Zeitraum von 1 Minute erfasst und aufgenommen. Danach wird nach weiteren Bewegungsaktivitäten gesucht. Falls keine weiteren Bewegungen registriert werden, wird die Aufzeichnung beendet. Falls weiterhin Bewegungen zu verzeichnen sind, wird das Bild für eine weitere Minute aufgezeichnet und gespeichert. Nach Ablauf der Zeit sucht das System nach weiteren Bewegungsaktivitäten. Falls keine Bewegungen zu verzeichnen sind, wird die Aufzeichnung beendet. Falls weiterhin Bewegungen zu verzeichnen sind, wird das Bild für weitere 5 Minuten aufgezeichnet.

Für die DVR Funktion wird eine microSD Karte benötigt. Bei einem Speicher < 2 GB ist die Funktion nicht abrufbar.

Für einen ordnungsgemäßen und einwandfreien Betrieb empfiehlt sich eine Speicherkarte mit min. 8 GB Speicherplatz. Wählen Sie die Auflösung 640 x 480, um eine hohe Aufnahmequalität zu erlangen.

Bei gleich eingestellter Aufnahmezeit ist die DVR Funktion dauerhaft aktiviert.

## PARAMETER DER ERFASSTEN SCHNAPPSCHÜSSE

Funktionen:



Speicherort	Auflösung	Anzahl der Fotos
eingebauter FLASH Speicher	640 x 480 bzw. 320 x 240, je nach vorgenommener Einstellung	max. 100 Fotos
microSD Karte	640 x 480 bzw. 320 x 240, je nach vorgenommener Einstellung	je nach der Speicherkapazität der microSD Karte

## DVR AUFNAHME

Funktionen:

Speicherkapazität der microSD Karte	Auflösung	Bildfrequenz
2 GB-32 GB	640 x 480 bzw. 320 x 240, je nach vorgenommener Einstellung	2, 4, 6, 8, 10 Bilder pro Sekunde

## VIDEOAUFNAHME

Drücken Sie die Taste , um eine Videosequenz aufzunehmen. Ein erneutes Drücken der Taste  beendet die Aufnahme.

## DVR EINSTELLUNGEN

Nr.	Einstellungen	Optionen	Bemerkungen
1	DVR	EIN	Aktiviert die DVR Funktion
		AUS	Deaktiviert die DVR Funktion
2	BILDFREQUENZ	2 / 4 / 6 / 8 / 10 Bilder pro Sekunde	
3	AUFLÖSUNG	640 x 480 / 320 x 240	
4	BEWEGUNGS-ERKENNUNG	Hoch / Normal / Gering	Erkennt je nach vorgenommener Einstellung alle Bewegungsaktivitäten.
		AUS	Erkennt keine Bewegungsaktivitäten.
5	STARTZEIT	Uhrzeit bei welcher die Aufnahme sowie die Bewegungserkennung gestartet wird.	
6	BEENDIGUNGS-ZEIT	Uhrzeit bei welcher die Aufnahme sowie die Bewegungserkennung beendet wird.	
7	AUFNAHME-QUELLE	TÜR 1 / TÜR 2 / CCTV1 / CCTV2	Ort der Videoaufnahme bzw. Bewegungserkennung.



## ALARM EINSTELLEN

Drücken Sie im Hauptmenü die Taste . Drücken Sie anschließend die Taste , um den Alarm einzustellen.

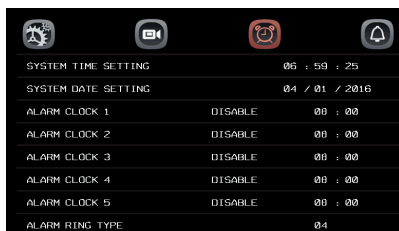

Nr.	Einstellungen	Optionen	Bemerkungen
1	UHRZEIT EINSTELLEN	Stunden/Minuten/ Sekunden	
2	DATUM EINSTELLEN	Wochentag/Monat/ Jahr	
3	ALARMTYP	01 – 13	
4	ALARMTON BESTIMMEN 1/2/3/4	AUS	
		IMMER AKTIVIERT	DIE ALARMIERUNG ERFOLGT JEDEN WOCHENTAG 1 MINUTE LANG
		AN BESTIMMTEN WOCHENTAGEN AKTIVIERT	DIE ALARMIERUNG ERFOLGT JEDEN WOCHENTAG 1 MINUTE LANG

## KLINGELEINSTELLUNGEN

Drücken Sie im Hauptmenü die Taste . Wählen Sie das Symbol  aus und drücken Sie erneut die Taste , um gewünschte Klingeleinstellungen vorzunehmen.

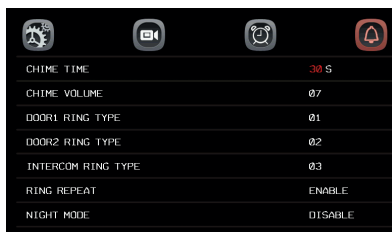

Nr.	Einstellungen	Optionen	Bemerkungen
1	KLINGELDAUER	0, 15, 20, 25, 30, 35, 40, 45, 50, 55, 60 s	Dauer des Klingesignals
2	KLINGELLAUTSTÄRKE	00 – 09	00 – Klingel stummgeschaltet 09 – maximale Klingellautstärke
3	KLINGELTYP	TÜR 1 / TÜR 2 / INTERCOM	01 – 13
4	DAUERSCHLEIFE	EIN	Das Klingesignal wird in einer Dauerschleife abgespielt.
		AUS	Die Dauerschleife ist deaktiviert.
5	NACHTMODUS	00 – 05	Die Klingel ist im Zeitraum von 22:00 – 07:00 stummgeschaltet.
		AUS	

## ERWEITERTE EINSTELLUNGEN

Schalten Sie den Videomonitor ein und drücken Sie zugleich die Taste , um erweiterte Einstellungen vorzunehmen. Sie können folgende Einstellungen vornehmen:

- Türöffnungszeit  
0-10, 20, 30, 40, 50, 60, 70, 80, 90, 99 s
- Torstatus  
Offen (NO)  
Geschlossen (NC)
- Toröffnungszeit  
0,2; 0,5; 1-5 s
- Installationstyp / Verwendung  
Einfamilienhäuser  
Mehrfamilienhäuser

### GARANTIEKARTE

Die Herstellergarantie beträgt 2 Jahre

Firmenstempel samt Unterschrift  
des Verkäufers, Verkaufsdatum

1. Die Herstellergarantie beträgt 2 Jahre
2. Von der Garantie ausgeschlossen sind:
  - a) Transportschäden bzw. Schäden, die beim Be- und Abladen entstehen
  - b) Schäden, die aus unsachgemäße Anwendung bzw. Montage resultieren
  - c) Schäden, die durch Änderungen oder Instandsetzungsarbeiten des Käufers oder von uns nicht eingeschalteten Dritten entstehen
  - d) Schäden, die durch Zufall oder Höhere Gewalt entstehen
  - e) Batterien (falls vorhanden), die bereits beim Gerätekauf verbaut waren.
3. Bei Garantieansprüchen wird der Käufer gebeten, die Einkaufsstelle aufzusuchen bzw. ein Schreiben mit der Problemschilderung an uns einzusenden
4. Die Garantieabwicklung (Geräteersatz, Reparatur, Geldrückerstattung) bestimmt die Firma Zamel Sp. z o.o.
5. Sämtliche Garantieansprüche begrenzen nicht die Rechte des Käufers, die aus dem Gewährleistungsrecht für mangelhafte Waren resultieren.

