

## **ZALECENIA**

### **PRZED ROZPOCZĘCIEM INSTALACJI PROSZĘ ZAPOZNAĆ SIĘ W CAŁOŚCI Z INSTRUKCJĄ OBSŁUGI**

Dziękujemy za zaufanie oraz wybór naszego produktu. Przed przystąpieniem do podłączania oraz przed pierwszym użyciem prosimy o uważne zapoznanie się z treścią instrukcji obsługi. W przypadku wątpliwości związanych z kwestiami technicznymi prosimy o kontakt z serwisem. Dane kontaktowe znajdują Państwo na stronie internetowej [www.zamel.com](http://www.zamel.com).

Zaleca się zlecenie montażu osobie lub firmie posiadającej stosowne kwalifikacje oraz uprawnienia. W przypadku samodzielnego montażu należy mieć na względzie fakt, że ewentualne uszkodzenia wywołane błędnym podłączeniem skutkują utratą gwarancji,

Firma ZAMEL nie odpowiada za uszkodzenia, straty oraz wypadki spowodowane niezgodnym z przeznaczeniem użytkowaniem produktu lub jego nieprawidłowym montażem. Zabrania się otwierania oraz wszelkiej nieautoryzowanej ingerencji w urządzenie w tym samodzielną przeróbek oraz napraw. Nie stosowanie się do powyższego skutkuje utratą gwarancji.

Z uwagi na fakt ciągłego doskonalenia naszych produktów firma ZAMEL zastrzega sobie prawo do zmian konstrukcyjnych, parametrów użytkowych, funkcji oraz innych rozwiązań w celu polepszenia parametrów użytkowych produktu.

## SPIS TREŚCI

Zalecenia.....	1
Spis treści.....	2
Bezpieczeństwo .....	3
Charakterystyka.....	3
Dane techniczne.....	4
Struktura okablowania.....	4
Zawartość zestawu.....	4
Schematy okablowania.....	5
Konfiguracja systemu.....	8
Opis.....	9
Montaż.....	9
Specyfikacja okablowania.....	10
Przegląd menu .....	11
Odbieranie połączeń przychodzących.....	12
Monitoring.....	12
Funkcja rozgłoszeniowa.....	12
Połączenia interkomowe.....	13
Multimedia.....	13
Kalendarz.....	13
Wiadomości.....	13
Zdjęcia.....	13
Regulacja głośności / jasności / koloru / kontrastu / typu obrazu wyświetlacza.....	13
Funkcja prywatności.....	13
Odsłuchiwanie innego monitora.....	14
Manualne nagrywanie dźwięku audio.....	14
Przechwytywanie zdjęć.....	14
Ustawienia systemowe.....	14
Funkcja pozostawienia wiadomości.....	15
Funkcja DVR.....	16
Manualne nagrywanie wideo.....	17
Ustawienia DVR.....	17
Alarm Zegarowy.....	18
Ustawienia zaawansowane wideomonitora.....	19
Nagranie własnych komunikatów dla funkcji pozostawienia wiadomości.....	20
Ustawienie tonu własnego dzwonka.....	20
Utylizacja.....	21
Gwarancja.....	21
Notatki.....	22
Notatki.....	23

## BEZPIECZEŃSTWO

- Należy bezwzględnie przestrzegać poniższej instrukcji dla własnego bezpieczeństwa oraz uniknięcia uszkodzenia produktu.
- Nie umieszczać kilku źródeł poboru prądu w jednym gnieździe równocześnie. Może to doprowadzić do przegrzania instalacji lub pożaru.
- Nie łączyć urządzenia z innymi niekompatybilnymi produktami. Może to doprowadzić do zwarcia a w następstwie do uszkodzenia urządzenia.
- Zapobiegać odkształcaniu płyty głównej monitora oraz ekranu. Nie obciążać produktu ciężkimi przedmiotami. Może to doprowadzić do pożaru.
- Nie używać wody ani detergentów do wycierania ekranu ani obudowy wyświetlacza. Może to doprowadzić do uszkodzenia obudowy i ekranu, zwarcia a nawet pożaru. Upewnić się, że materiał używany do wycierania jest miękki, wykonany z bawełny lub mikrofibry. Zapobiegnie to zarysowaniom ekranu monitora. Bezwzględnie nie używać papieru toaletowego ani chusteczek higienicznych.
- Nie instalować produktu w pomieszczeniach zawilgoconych. Istnieje ryzyko zwarcia lub pożaru.
- Nie usuwać wtyczki z gniazdka pociągając energicznie za przewód. Uszkodzając przewód można doprowadzić do zwarcia lub pożaru.
- Nie umieszczać wtyczki w gniazdku mokrymi dłońmi. Może to doprowadzić do porażenia.
- Nie rozbierać, naprawiać lub modyfikować produktu. Może to doprowadzić do porażenia, uszkodzenia urządzenia lub pożaru.
- Nie stosować wyłącznika prądowego. Może to doprowadzić do porażenia prądem.

## CHARAKTERYSTYKA

- 4.3" kolorowy panel LCD
- Instalacja 4 żyłowa
- Intuicyjny interfejs
- Audio oraz wideo rejestrator DVR
- Komunikacja wewnętrzna
- Funkcja rozgłoszeniowa
- Sterowanie otwarciem bramy oraz furtki
- Możliwość podłączenia dwóch kamer CCTV do jednego monitora
- Możliwość podłączenia dwóch paneli zewnętrznych
- Kalendarz
- Zegar z alarmem
- Funkcja ramki elektronicznej
- Odtwarzacz multimedialny
- Możliwość zapisu około 90 zdjęć do wbudowanej pamięci
- Czytnik kart microSD wspierający karty o pojemności max. 32GB

- Manualne zrzuty ekranu oraz nagrania wideo ze stacji bramowej
- Funkcja pozostawiania wiadomości (dyktafon)
- Automatyczne wykonywanie zdjęć ze stacji bramowej po wywołaniu
- Detekcja ruchu oraz automatyczne nagrywanie sekwencji wideo
- Funkcja automatycznej odpowiedzi podczas nieobecności
- Możliwość wywołania obrazu z bramofonu lub z dowolnej kamery CCTV na żądanie użytkownika
- Komunikacja dwustronna audio
- Wysoka rozdzielczość obrazu 800x480
- Urządzenie bez słuchawkowe z czystym głosem
- 10 stopni regulacji głośności rozmowy
- 10 stopni regulacji jasności, kontrastu oraz nasycenia barw
- 10 stopni regulacji głośności melodii
- 13 polifonicznych melodii
- Możliwość wgrania dodatkowych melodii na kartę microSD

## **DANE TECHNICZNE**

- Temperatura pracy 0°C - +40°C
- Zasilanie DC 15V / 0,8A
- Zużycie energii 9 W (Max), 0,7 W (tryb czuwania)
- Wilgotność pracy 0% - 95%
- Wymiary monitora 170x116x16 mm
- Waga 529g

## **STRUKTURA OKABLOWANIA**

- do 50m (4x0,5mm<sup>2</sup>)
- do 75m (4x0,75mm<sup>2</sup>)
- do 100m (4x1,0mm<sup>2</sup>)

## **ZAWARTOŚĆ ZESTAWU**

- 1 x Monitor
- 1 x Instrukcja obsługi
- 1 x Podstawa
- 2 x kołki montażowe
- 2 x wkręt M4x30
- 2x wtyczka 5 pin
- 1 x wtyczka 4 pin
- 1 x wtyczka 4 pin
- sterownik bramowy NC-06
- zasilacz VP-PWRW

## SCHEMATY OKABLOWANIA

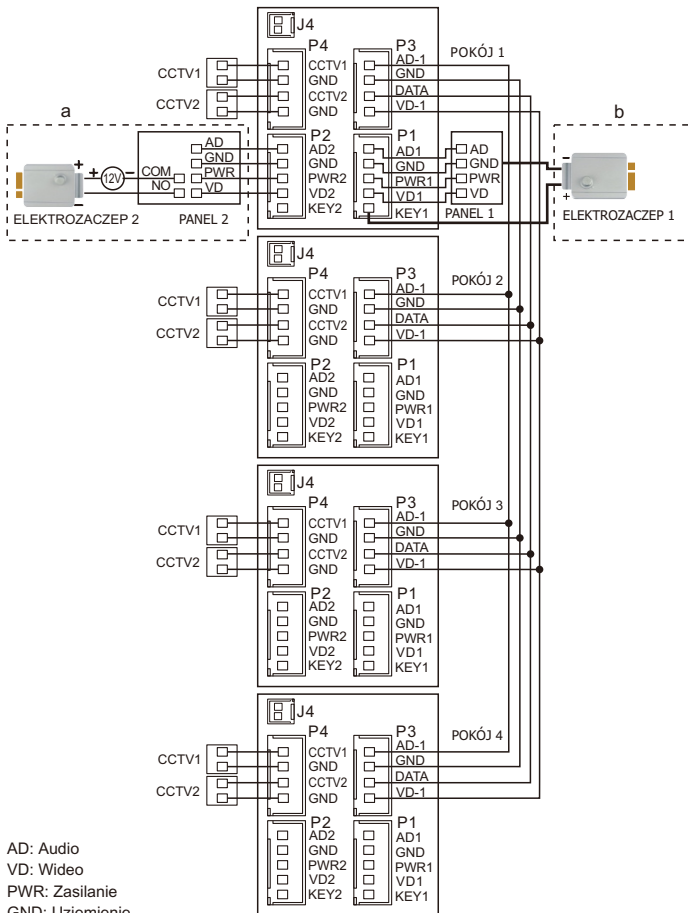

AD: Audio  
 VD: Video  
 PWR: Zasilanie  
 GND: Uziemienie  
 DATA: Komunikacja  
 CCTV: Kamera CCTV  
 KEY1/KEY2: Sterowanie napięciowe

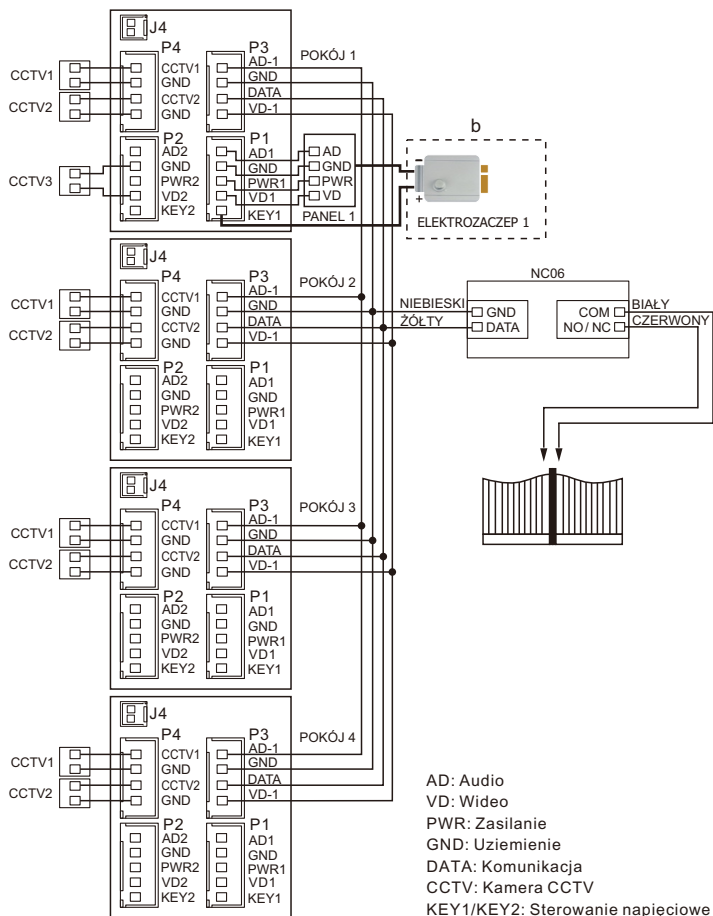

**Uwaga:**

- schemat instalacji panelu zewnętrznego z elektrozaczepem nr 2 + dodatkowe zasilanie zewnętrzne.
- schemat okablowania elektrozaczepu nr 1 z zasilaniem z monitora (Styki GND oraz KEY1)
- port J4 dla zasilania zewnętrznego (opcjonalne)
- schemat podłączenia modułu sterującego bramy NC-06 (GND i DATA ze złącza P3 do sterownika NC-06 oraz COM NO/NC do sterowania bramą)

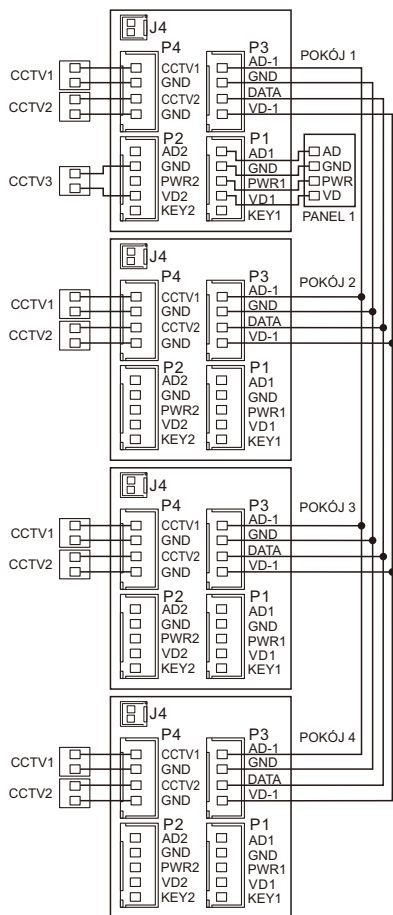

AD: Audio  
 VD: Video  
 PWR: Zasilanie  
 GND: Uziemienie  
 DATA: Komunikacja  
 CCTV: Kamera CCTV  
 KEY1/KEY2: Sterowanie napięciowe

- Każdy dodatkowy monitor może wyświetlać obraz tylko z kamer do niego podłączonych
- Jeżeli kamera CCTV jest podłączona do portu panelu zewnętrznego wówczas wszystkie monitory mogą wyświetlić jej obraz.

## KONFIGURACJA SYSTEMU

Istnieje możliwość zastosowania jednej z konfiguracji systemu zgodnie ze schematami poniżej:

- 2 stacje bramowe + 4 wideo monitory + 2 kamery CCTV do każdego monitora

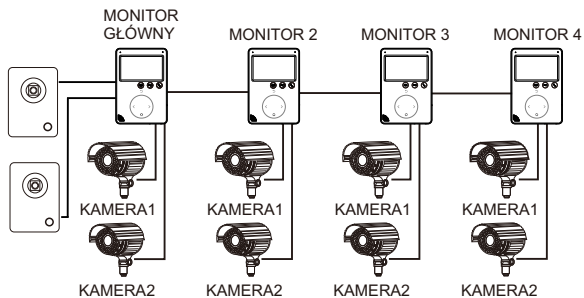

- 1 stacja bramowa + 1 kamera CCTV + 4 wideo monitory + 2 kamery CCTV do każdego monitora

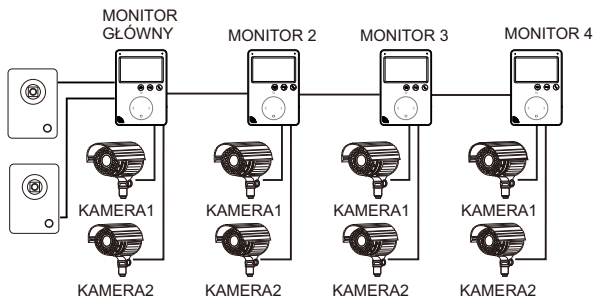



## OPIS

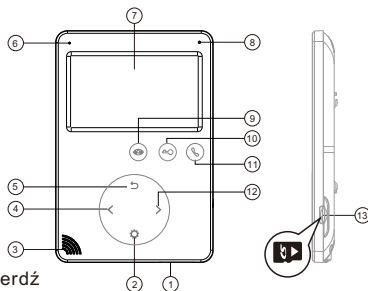

1. Włącz / wyłącz
2. Otwórz menu / Zatwierdź
3. Głośnik
4. Przycisk nawigacyjny w lewo: Wybierz / Dostosuj
5. Powrót / Odwieszenie słuchawki
6. Sygnalizacja optyczna - Led
7. Wyświetlacz LCD
8. Mikrofon
9. Podgląd
10. Otwieranie rygla / bramy
11. Odpowiadanie / Zadzwonienie
12. Przycisk nawigacyjny w prawo: Wybierz / Dostosuj
13. Slot kart microSD (max. 32GB)

## MONTAŻ

1. Należy zastosować się do schematu okablowania wybranego systemu a następnie upewnić się co do poprawności wykonanych połączeń na przewodach.
2. Ustalić pozycję montażu monitora; - zaleca się montaż na wysokości 1,5 - 1,6 metra,
3. Upewnić się co do odłączenia napięcia zasilającego (stan bez napięciowy) przed montażem.
4. Zainstalować ramkę na ścianie.
5. Połączyć przewody pod zaciski, zgodnie z odpowiednim schematem okablowania.
6. Zamontować monitor na ramce.
7. Złączyć napięcie zasilające po ukończeniu montażu.

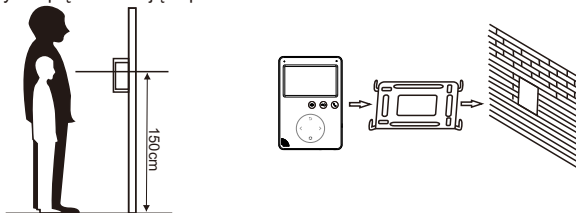

## SPECYFIKACJA OKABLOWANIA

System posiada dwa możliwe rozwiązania otwarcia elektrozaczepek: sygnał otwarcia zamka z panelu rozmównego lub sygnał otwarcia zamka z monitora (ekran przewodu musi być uziemiony). W sytuacji, gdy sygnał otrzymywany jest z panelu rozmównego, specyfikacja okablowania jest następująca:

- Jeśli odległość pomiędzy monitorem a panelem głównym jest mniejsza niż 30 metrów, zastosować przewód YTDYw 4 x 0,5

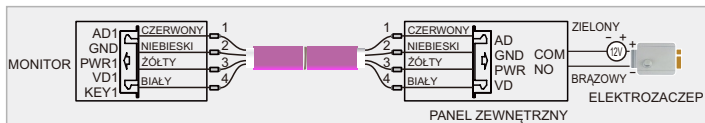

- Jeśli odległość przekracza 30 metrów, należy wybrać przewód YTDYw 4 x 0,5

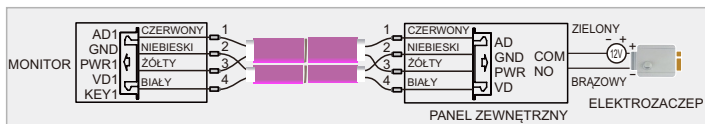

W sytuacji, gdy sygnał otrzymywany jest z monitora wewnętrznego, specyfikacja okablowania jest następująca:

- Jeśli odległość pomiędzy monitorem a panelem głównym jest mniejsza niż 30 metrów, zastosować przewód YTDYw 6 x 0,5

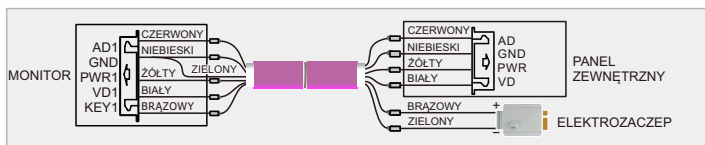



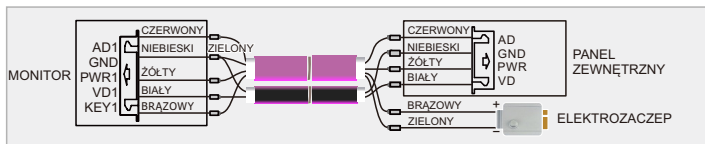





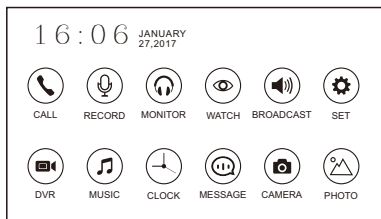









- Jeśli odległość pomiędzy monitorem a panelem głównym przekracza 30 metrów, zastosować kabel YTDYw 6 x 0,8



## PRZEGLĄD MENU

W trybie czuwania naciśnięć przycisk  w celu aktywowania menu poniżej:









Lp.	Ikona	Funkcja	Uwagi
1		Nawiąż połączenie z innymi monitorami / porozmawiaj z gościem	
2		Nagraj wiadomość audio	
3		Funkcja nasłuchiwania	
4		Podgląd panelu zewnętrznego lub kamery CCTV	
5		Funkcja rozgłoszeniowa	
6		Ustawienia	
7		Podgląd oraz odtwarzanie plików DVR	Długie przytrzymanie przycisku  wybiera obcję kasowania pliku, Długie przytrzymanie przycisku  aktywuje ustawienia dźwięku. Ponowne długie przytrzymanie zamyka ustawienia.
8		Podgląd i odtwarzanie plików muzycznych	
9		Podgląd czasu oraz kalendarza	
10		Podgląd oraz odtwarzanie plików audio	Długie przytrzymanie przycisku  wybiera obcję kasowania pliku, Długie przytrzymanie przycisku  aktywuje ustawienia dźwięku. Ponowne długie przytrzymanie zamyka ustawienia.
11		Podgląd zapisanych zdjęć wykonanych przez stację bramową	Długie przytrzymanie przycisku  wybiera obcję kasowania pliku,
12		Podgląd oraz odtwarzanie zdjęć dodatkowych	



### Uwaga.

Funkcje 2,7,8,10,12 wymagają zainstalowania karty microSD (max. 32GB).



## ODBIERANIE POŁĄCZEŃ PRZYCHODZĄCYCH



Kiedy użytkownik (gość) naciska przycisk wywołania panelu rozmównego, wszystkie wewnętrzne monitory w obiekcie będą emitowały dźwięk jednocześnie, na ekranie zostanie wyświetlony komunikat POŁĄCZENIE PRZYCHODZĄCE.

Należy kliknąć ikonę , aby rozpocząć rozmowę z gościem. Ponowne naciśnięcie przycisku  spowoduje przekazanie obrazu na pozostałe monitory. Naciśnięcie przycisku  przed przejściem rozmowy przez inny monitor spowoduje przywrócenie rozmowy z gościem. Monitor przejdzie do trybu stand-by jeśli nikt nie odpowie do momentu zakończenia emitowania dźwięku. W momencie gdy rozmowę rozpoczęto otwieramy elektrozaczep poprzez kliknięcie odpowiedniej ikony  - na ekranie zostanie wyświetlony komunikat OTWIERANIE DRZWI. W celu otwarcia bramy przytrzymać ikonę  przez około 2 sekundy - na ekranie zostanie wyświetlony komunikat OTWIERANIE BRAMY. Jeśli pojawi się połączenie przychodzące podczas rozmowy, wyświetli się komenda GOŚĆ PRZY DRZWIACH 2, należy kliknąć ikonę  aby przejść do drugiej rozmowy

**Uwaga:** W momencie rozmowy lub połączenia interkomowego pomiędzy monitorami, długie przytrzymanie ikony  spowoduje wyciszenie mikrofonu a wyświetlacz LCD pokaże WYCISZENIE; ponowne dłuższe przytrzymanie ikony  spowoduje odblokowanie mikrofonu a wyświetlacz potwierdzi to komunikatem PROSZĘ MÓWIĆ. Aby operować otwarciem bramy konieczne jest podłączenie modułu sterującego NC-06.



## MONITORING

W trybie gotowości, należy kliknąć ikonę  aby przejść do monitorowania panelu nr 1. Należy ponownie nacisnąć ikonę  aby zmienić widok ekranu na inny kanał video.

Kamera CCTV może być monitorowana tylko gdy status Portu 4 jest dostępny (tabela USTAWIENIA SYSTEMOWE -> pozycja 5). Podczas monitorowania kanału panelu rozmównego (zewnętrzny) naciśnij ikonę  aby rozpocząć rozmowę z gościem a następnie odblokuj drzwi za pomocą ikony .







Podczas monitorowania Door1/Door2/CCTV1/CCTV2 długie przytrzymanie przycisku  zmieni obraz z 16:9 na 4:3.

## FUNKCJA ROZGŁOSZENIOWA

Funkcja ta umożliwi rozgłaszanie informacji na wszystkich monitorach w obrębie jednej instalacji wideodomofonowej. W stanie czuwania po długim naciśnięciu przycisku  lub po naciśnięciu przycisku  w głównym menu na ekranie zostanie wyświetlony komunikat WYWOŁANIE ROZGŁOSZENIOWE.

Na ekranie pozostałych monitorów zostanie wyświetlony komunikat ROZGŁASZANIE – można przystąpić do rozgłaszania informacji.

## POŁĄCZENIA INTERKOMOWE

Stosowane w celu połączenia interkomowego (wewnętrznego) do wszystkich monitorów. W trybie gotowości, kliknąć ikonę  aby połączyć się z innym monitorem. Jeśli posiadamy więcej niż 2 monitory połączone ze sobą w systemie, można wybrać docelowy monitor za pomocą ikon  lub , następnie należy kliknąć  celem potwierdzenia wywołania połączenia. Użytkownik przebywający w innym pomieszczeniu może kliknąć  ikonę aby odpowiedzieć lub  ikonę aby zrezygnować z rozmowy.

## MULTIMEDIA

Funkcja  umożliwia wgranie własnych plików muzycznych oraz powiadomień głosowych.

## KALENDARZ

Funkcja  pokazuje zegar oraz kalendarz.





## WIADOMOŚCI

Funkcja  informuje o nowych zdarzeniach.

## ZDJĘCIA

Funkcja ramki  służy do wyświetlania wgranych zdjęć.





## REGULACJA GŁOŚNOŚCI / JASNOŚCI / KOLORU / KONTRASTU / TYPU OBRAZU WYŚWIETLACZA

W trybie monitoring, połączenie, rozmowa, interkom, nadawanie należy kliknąć ikonę  lub  aby wejść do ekranu regulacji głośności. Następnie należy kliknąć ikonę  aby przejść do ekranu GŁOŚNOŚĆ / JASNOŚĆ / KOLOR / KONTRAST / TYP OBRAZU aby dostosować poziomy za pomocą  lub .

## FUNKCJA PRYWATNOŚCI

Można wybrać menu ustawień systemowych aby włączyć / wyłączyć funkcję prywatności NIE PRZESZKADZAĆ. W trybie czuwania długie naciśnięcie przycisku  włączy oraz wyłączy funkcje nie przeszkadzać





## ODSŁUCHIWANIE INNEGO MONITORA

W trybie gotowości, należy przytrzymać ikonę  aby przejść do funkcji odsłuchiwanie innego monitora. Jeśli posiadamy więcej niż 2 wewnętrzne monitory, należy wybrać monitor docelowy na ekranie za pomocą  lub , a następnie wybór ten potwierdzić klikając w ikonę .

Uwaga:

- Użytkownik przebywający w pomieszczeniu, z którego odbywa się nasłuch, usłyszy dźwięki w pomieszczeniu monitorowanym. Użytkownicy z pomieszczenia monitorowanego nie usłyszą dźwięków z pomieszczenia monitorującego.
- Jeżeli istnieją więcej niż dwa monitory w obrębie jednego systemu wówczas należy sprawdzić czy funkcja odsłuchiwanie innego monitora jest włączona w ustawieniach systemu monitora docelowego. Prosimy o sprawdzenie w ustawieniach systemu czy funkcję odsłuchiwanie innego monitora jest aktywna.

## MANUANLE NAGRYWANIE DŹWIĘKU AUDIO

Z poziomu ekranu głównego wybrać przycisk , następnie nacisnąć  w celu nagrania sekwencji audio. Ponowne naciśnięcie przycisku  zakończy nagrywanie. Nagrane pliki znajdują się w Wiadomościach .

## PRZECHWYTYWANIE ZDJĘĆ

Przechwytywanie ręczne: W trybie aktywnego podglądu lub monitorowania nacisnąć przycisk . Zdjęcie zostanie przechwycone a wyświetlaczu zostanie wyświetlony komunikat OBRAZ PRZECHWYCONY.

Przechwytywanie automatyczne: W celu automatycznego przechwytywania zdjęć należy ustawić w ustawieniach systemu ILOŚĆ AUTOMATYCZNIE PRZECHWYTYWANYCH ZDJĘĆ jako 1, 2 lub 3. Wówczas system przechwyci i zapisze na karcie pamięci wszystkie zdjęcia podczas wywołania z panelu zewnętrznego.

## USTAWIENIA SYSTEMOWE

W trybie gotowości, wybrać przycisk , aby przejść do menu ustawień systemowych. Następnie wybrać :

			
LANGUAGE		ENGLISH	
DO NOT DISTURB		DISABLE	
CAN BE MONITORED		DISABLE	
MONITOR UNLOCK		DISABLE	
PORT STATE		OCTV1&2	
DEVICE ADDRESS		ROOM1	
RESTORE DEFAULT		ENTER	

			
FORMAT FLASH		ENTER	
FORMAT SD CARD		ENTER	
COPY FILE TO SD CARD		ENTER	
AUTO CAPTURE QUANTITY		01	
AUTO LEAVING MESSAGE		DISABLE	
SCREENSAVER TIME		30 S	
FIRMWARE VERSION		1.026	



## FUNKCJA POZOSTAWIENIA WIADOMOŚCI

Funkcja ta umożliwi pozostawianie wiadomości (nagranie się) podczas, gdy nikogo nie ma w domu. By włączyć tę funkcję należy aktywować AUTOMATYCZNE POZOSTAWIANIE WIADOMOŚCI w Ustawieniach systemu przed opuszczeniem domu. Po naciśnięciu przycisku dzwonka i wyciszeniu dzwonka osoba dzwoniąca usłyszy powitanie. Po usłyszeniu sygnału należy pozostawić wiadomość. Czas nagrywania wiadomości wynosi 20 sekund. Po tym czasie panel zewnętrzny powróci do stanu czuwania. Domyślne powitanie można zmienić wgrzywając własne na kartę microSD.

Lp.	Funkcje systemu	Opcje	Uwagi
1	JĘZYK	Wiele języków do wyboru	Wybierz odpowiedni język : PL, EN, DE, FR, RU
2	NIE PRZESZKADZAĆ	WŁĄCZONE	Dioda LED będzie migąła w momencie, gdy funkcja będzie aktywna.
		WYŁĄCZONE	Według ustawień fabrycznych funkcja jest wyłączona podczas wywołania, połączenia pomiędzy monitorami oraz funkcji nadawania.
3	MOŻE BYĆ MONITOROWANY	WŁĄCZONE	Monitor można monitorować przez interkomy wewnętrzne. Możliwe po jej aktywacji opcji w systemie.
		WYŁĄCZONE	Według ustawień fabrycznych funkcja jest wyłączona.
4	OTWIERANIE	WŁĄCZONE	Kliknij przycisk (↔) w celu odblokowania rygla. Naciśnięcie i przytrzymanie przycisku (↔) otwiera bramę.
		WYŁĄCZONE	Gdy funkcja jest wyłączona po naciśnięciu raz przycisku (↻) a następnie naciśnięciu przycisku (↔) otworzą się odpowiednio drzwi lub brama.
5	STAN PORTU	Brak / CCTV1 / CCTV1&2	
6	ADRES URZĄDZENIA	Pomieszczenie 1/2/3/4	Monitor główny (nadrzędny) należy ustawić na POKÓJ 1 (pomieszczenie 1), opcja podświetla się na żółto jeśli 2 monitory mają ustawiony ten sam adres.
7	PRZYWRÓĆ USTAWIENIA DOMYŚLNE	WŁĄCZONE	Powraca do ustawień fabrycznych
8	KASOWANIE PAMIĘCI FLASH	WŁĄCZONE	Formatuje wbudowaną pamięć FLASH
9	KASOWANIE KARTY microSD	WŁĄCZONE	Formatuje kartę pamięci microSD
10	KOPIOWANIE PLIKÓW NA KARTĘ SD	WŁĄCZONE	Kopiuje wszystkie pliki na kartę pamięci microSD.

Lp.	Funkcje systemu	Opcje	Uwagi
11	ILOŚĆ AUTOMATYCZNE PRZECHWYTYWANYCH ZDJĘĆ	01, 02, 03	Automatycznie przechwytuje 1, 2 lub 3 zdjęcia podczas wywołania.
12	AUTOMATYCZNE POZOSTAWIENIE WIADOMOŚCI	WŁĄCZONE	Można pozostawić wiadomość po usłyszeniu tonu.
		WYŁĄCZONE	Funkcja wyłączona.
13	CZAS WYGASZACZA EKRANU		30s, 1-3 min, 5, 10, 20, 30, 40, 50, 60 min
14	WERSJA OPROGRAMOWANIA		Pokazuje wersję wgranego oprogramowania.

## FUNKCJA DVR

Nacisnąć przycisk  w celu wejścia do głównego menu. Wybrać ikonę DVR.  
Nacisnąć przycisk  w celu przejścia do ustawień DVR.



Automatyczna funkcja DVR:

Aktywować DVR w Ustawieniach Systemu. Dzięki tej funkcji istnieje możliwość nagrywania sekwencji wideo z dowolnego panelu zewnętrznego oraz kamery CCTV.

Gdy detekcja ruchu jest aktywna system automatycznie nagra obraz przez maksymalnie 7 minut w trybie cyklicznym. Sekwencja nagrywania cyklicznego wynosi 1 minuta – 1 minuta – 5 minut. Po wykryciu ruchu kamera rejestruje obraz przez 1 minutę po czym sprawdza czy ruch nadal istnieje. Jeżeli nie, nagrywanie jest zakończone. Jeżeli ruch nadal trwa wówczas kamera nagrywa kolejną minutę. Po tym czasie kamera ponownie sprawdza czy ruch jest wykrywany. Jeżeli nie, nagrywanie jest zakończone. Jeżeli ruch nadal trwa wówczas kamera nagrywa kolejne 5 minut po czym nagrywanie jest zakończone.

Funkcja DVR nie będzie działała jeżeli karta microSD ma pojemność mniejszą jak 2GB.



Dla płynnej pracy zalecana pojemność karty microSD nie mniejsza jak 8GB  
Dla zapewnienia wysokiej jakości obrazu należy wybrać rozdzielczość 640x480.

Gdy czas rozpoczęcia oraz zakończenia ustawiono taki sam, wówczas funkcja DVR pozostanie aktywna przez cały czas.



## PARAMETRY PRZECHWYTYWANIA ZDJĘĆ

Miejsce przechowywania	Rozdzielczość	Ilość zdjęć
Wbudowana pamięć FLASH	640x480 / 320x240, zgodnie z ustawieniami	Max 100 zdjęć
Karta microSD	640x480 / 320x240, zgodnie z ustawieniami	Zależnie od pojemności karty microSD

## REJESTRACJA DVR

Pojemność karty microSD	Rozdzielczość	Współczynnik ramek
2GB-32GB	640x480 / 320x240, zgodnie z ustawieniami	2 / 4 / 6 / 8 / 10, zgodnie z ustawieniami



## MANUALNE NAGRYWANIE WIDEO

W trybie nadchodzącego połączenia należy długo przytrzymać przycisk  w celu nagrania sekwencji wideo. Ponowne naciśnięcie przycisku  zakańcza nagrywanie.

## USTAWIENIA DVR

Lp.	Ustawienia	Opcje	Uwagi
1	DVR	Włączony	Aktywuje funkcję DVR
		Wyłączony	Deaktywuje funkcję DVR
2	ILOŚĆ KLATEK NA SEKUNDĘ	2 / 4 / 6 / 8 / 10 ramek	
3	ROZDZIELCZOŚĆ	640x480 / 320x240	
4	CZUŁOŚĆ DETEKCJI RUCHU	Wysoki / Normalny / Niski	Wykrywa ruchy przy założeniu jednego z profili.
		Wyłączony	Nie wykrywa ruchu.
5	CZAS ROZPOCZĘCIA	Początek czasu nagrywania DVR oraz wykrywania ruchu	
6	CZAS ZAKOŃCZENIA	Koniec czasu nagrywania DVR oraz wykrywania ruchu	
7	ŹRÓDŁO NAGRANIA	DRZWI 1 / DRZWI 2 / CCTV1 / CCTV2	Miejsce nagrywania DVR oraz detekcji ruchu

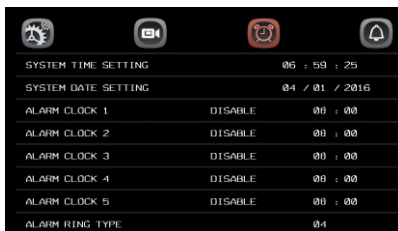

## ALARM ZEGAROWY

Nacisnąć przycisk  w menu głównym, wybrać  następnie przyciskając  wejść do ustawieni Alarmu Zegarowego.



Lp.	Ustawienia	Opcje	Uwagi
1	USTAWIENIA CZASU	Godzina/Minuta/ Sekunda	
2	USTAWIENIA DATY	Dzień/Miesiąc/Rok	
3	TYP DZWONKA ALARMU	01 - 13	
4	DŹWIĘK ALARMU 1/2/3/4	WYŁĄCZONY	
		ZAWSZE AKTYWNY	ALARMUJE KAŻDEGO DNIA PRZEZ 1 MINUTĘ O USTAWIONEJ GODZINIE
		AKTYWNY W OKREŚLONE DNI	ALARMUJE W USTAWIONE DNI PRZEZ 1 MINUTĘ O USTAWIONEJ GODZINIE

## USTAWIENIA DZWONKA

Nacisnąć przycisk  w menu głównym, wybrać  następnie przyciskając  wejść do ustawień Dzwonków.

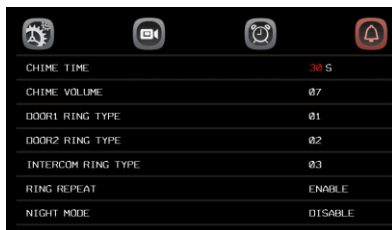

Lp.	Ustawienia	Opcje	Uwagi
1	CZAS DZWONKA	10, 15, 20, 25, 30, 35, 40, 45, 50, 55, 60 s	Dzwonek będzie dzwonił w określonym czasie
2	GŁOŚNOŚĆ DZWONKA	00-09	00 – dzwonek wyciszony, 09 – dzwonek ustawiony najgłośniej
3	TYP DZWONKA	DRZWI 1 / DRZWI 2 / INTERCOM	01 - 13
4	ODTWARZANIE W PĘTLI	WŁĄCZONE	Dzwonek będzie odtwarzany w pętli w ustawionym przedziale czasu
		WYŁĄCZONE	Dzwonek nie będzie odtwarzany w pętli
5	TRYB NOCNY	00-05	Dzwonek zostanie automatycznie wyciszony w czasie 22:00 – 7:00
		WYŁĄCZONE	

## USTAWIENIA ZAAWANSOWANE WIDEOMONITORA

By aktywować ustawienia zaawansowane należy włączyć urządzenie po czym w momencie wzbudzenia się ekranu nadusić i przytrzymać przycisk .





Ustawienia zaawansowane umożliwiają zmianę następujących funkcji:



- Czas otwarcia drzwi
    - 1-10; 20, 30, 40, 50, 60, 70, 80, 90, 99 s
  - Status Bramy
    - Normalnie otwarty (NO)
    - Normalnie zamknięty (NC)
  - Czas otwarcia bramy
    - 0,2; 0,5; 1-5 s
  - Typ instalacji
    - Jednorodzinny
    - Wielorodzinny
- Styl menu
- 01 – Fioletowa poświata
  - 02 – Win8

Ustawienie typu instalacji dotyczy złącza P1 monitora odpowiedzialnego za Drzwi 1.

## NAGRANIE WŁASNYCH KOMUNIKATÓW DLA FUNKCJI POZOSTAWIENIA WIADOMOŚCI

Należy pamiętać o włożeniu karty microSD przed rozpoczęciem nagrywania.

W celu nagrania własnego komunikatu powitalnego dla funkcji pozostawienia wiadomości wybrać przycisk  znajdujący się na pulpicie głównego ekranu. Następnie naciśnięcie  w celu nagrania sekwencji audio, po czym ponownie naciśnięcie przycisk  aby zakończyć nagrywanie. Czynność tę należy wykonać dwukrotnie nagrywając komunikat powitalny oraz kończący. Nagrania można odsłuchać wybierając  znajdujący się na pulpicie głównego ekranu.

Po wybraniu nagrania z listy naciśnięcie i przytrzymanie  na panelu monitora. Nastąpi aktywacja okna USTAWIENIA GŁOSOWE, gdzie należy zdefiniować TYP ALARMU jako TON UŻYTKOWNIKA oraz TON ODTWARZANIA jako odpowiednio TON ROZPOCZĘCIA lub TON ZAKOŃCZENIA. Wybór umożliwiają ikony nawigacyjne  . Można również ustawić głośność powiadomienia.



TON ROZPOCZĘCIA oraz TON ZAKOŃCZENIA należy definiować oddzielnie dla każdego nagrania audio każdorazowo zatwierdzając poprzez wybranie TAK.

## USTAWIENIE TONU WŁASNEGO DZWONKA

Istnieje możliwość zmiany domyślnych dzwonek poprzez wgranie własnych do folderów ALARM/DOOR1/DOOR2/INTERCOM w lokalizacji MYRING na karcie microSD. Każdy z folderów odpowiada za funkcje ALARM / Dzwonek z panelu 1 / Dzwonek z panelu 2 / Interkom. Format wgrzanego pliku musi być zgodny z Mp3.

## UTYLIZACJA

Zgodnie z dyrektywą 2002/96/WE Unii Europejskiej w sprawie zużytego sprzętu elektrycznego i elektronicznego (WEEE), podczas utylizacji urządzenia należy zachować zgodność z obowiązującymi przepisami lokalnymi zabierając je do specjalnego punktu zbiórki. Należy pamiętać, że prawidłowa utylizacja chroni nasze środowisko. Zapobiega możliwemu szkodliwemu wpływowi na ludzi i środowisko, który może być spowodowany przez nieodpowiednie postępowanie z odpadami.



## GWARANCJA

**WARUNKIEM ROSZCZEŃ Z TYTUŁU GWARANCJI JEST DOSTARCZENIE DO SERWISU:**

- REKLAMOWANEGO URZĄDZENIA
- PRAWIDŁOWO UZUPEŁNIONEJ KARTY GWARANCYJNEJ WRAZ Z PIECZĄTKĄ ORAZ PODPISEM SPRZEDAWCY
- DOWODU ZAKUPU REKLAMOWANEGO URZĄDZENIA

1. ZAMEL Sp. z o.o. udziela 24 - miesięcznej gwarancji na sprzedawane towary.
2. Gwarancją ZAMEL Sp. z o.o. nie są objęte:
  - a) mechaniczne uszkodzenia powstałe w transporcie, załadunku / rozładunku lub innych okolicznościach,
  - b) uszkodzenia powstałe na skutek wadliwie wykonanego montażu lub eksploatacji wyrobów ZAMEL Sp. z o.o.,
  - c) uszkodzenia powstałe na skutek jakichkolwiek przeróbek dokonanych przez KUPUJĄCEGO lub osoby trzecie, a odnoszących się do wyrobów będących przedmiotem sprzedaży lub urządzeń niezbędnych do prawidłowego funkcjonowania wyrobów będących przedmiotem sprzedaży,
  - d) uszkodzenia wynikające z działania siły wyższej lub innych zdarzeń losowych, za które ZAMEL Sp. z o.o. nie ponosi odpowiedzialności.
  - e) źródła zasilania (baterie), będące na wyposażeniu urządzenia w momencie jego sprzedaży (jeśli występują).
3. Wszelkie roszczenia z tytułu gwarancji KUPUJĄCY zgłosi w punkcie zakupu lub firmie ZAMEL Sp. z o.o. na piśmie po ich stwierdzeniu.
4. ZAMEL Sp. z o.o. zobowiązuje się do rozpatrywania reklamacji zgodnie z obowiązującymi przepisami prawa polskiego.
5. Wybór formy załatwienia reklamacji, np. wymiana towaru na wolny od wad, naprawa lub zwrot pieniędzy należy do ZAMEL Sp. z o.o.
6. Terytorialny zasięg obowiązywania gwarancji: Rzeczpospolita Polska.
7. Gwarancja nie wyłącza, nie ogranicza, ani nie zawiesza uprawnień KUPUJĄCEGO wynikających z niezgodności towaru z umową.







ZAMEL Sp. z o.o.  
ul. Zielona 27, 43-200 Pszczyna, Poland  
Tel.:+48 32 210 46 65, +48 32 449 15 00, Fax:+48 32 210 80 04  
<http://www.zamel.com>, [marketing@zamel.pl](mailto:marketing@zamel.pl)

The logo for ZAMEL features the word "zAMEL" in a bold, sans-serif font. The letters "za" are in black, while "ME" is in red. A red horizontal line is positioned below the letters "a" and "M".

**zAMEL**