

WIDEOMONITOR VP-816B / VP-816W

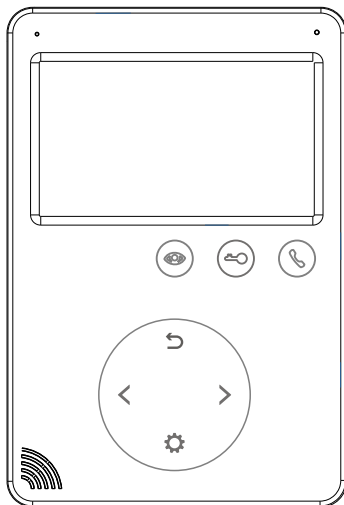

Dziękujemy za wybór naszego produktu.

Firma Zamel nie odpowiada za uszkodzenia oraz wypadki spowodowane niezgodnym z przeznaczeniem użytkowaniem produktu.

Przed przystąpieniem do montażu w celu prawidłowego użytkowania należy zapoznać się dokładnie z instrukcją obsługi.

Zabrania się otwierania oraz wszelkiej nieautoryzowanej ingerencji w urządzenie. Nie stosowanie się do powyższego skutkuje utratą gwarancji.

BEZPIECZEŃSTWO

- Należy bezwzględnie przestrzegać poniższej instrukcji dla własnego bezpieczeństwa oraz uniknięcia uszkodzenia produktu.
- Nie umieszczać kilku źródeł poboru prądu w jednym gnieździe równocześnie. Może to doprowadzić do przegrzania instalacji lub pożaru.
- Nie łączyć urządzenia z innymi niekompatybilnymi produktami. Może to doprowadzić do zwarcia a w następstwie do uszkodzenia urządzenia.
- Zapobiegać odształcaniu płyty głównej monitora oraz ekranu. Nie obciążać produktu ciężkimi przedmiotami. Może to doprowadzić do pożaru.
- Nie używać wody ani detergentów do wycierania ekranu ani obudowy wyświetlacza. Może to doprowadzić do uszkodzenia obudowy i ekranu, zwarcia a nawet pożaru. Upewnić się, że materiał używany do wycierania jest miękki, wykonany z bawełny lub mikrofibry. Zapobiegnie to zarysowaniom ekranu monitora. Bezwzględnie nie używać papieru toaletowego ani chusteczek higienicznych.
- Nie instalować produktu w pomieszczeniach zawilgoconych. Istnieje ryzyko zwarcia lub pożaru.
- Nie usuwać wtyczki z gniazdka pociągając energicznie za przewód. Uszkodzając przewód można doprowadzić do zwarcia lub pożaru.
- Nie umieszczać wtyczki w gniazdku mokrymi dłońmi. Może to doprowadzić do porażenia.
- Nie rozbierać, naprawiać lub modyfikować produktu. Może to doprowadzić do porażenia, uszkodzenia urządzenia lub pożaru.
- Nie stosować wyłącznika prądowego. Może to doprowadzić do porażenia prądem.

OPIS

- 4,3" kolorowy panel LCD
- Instalacja 4 żyłowa
- Intuicyjny interfejs
- Komunikacja wewnętrzna
- Funkcja rozgłoszeniowa
- Sterowanie otwarciem bramy oraz furtki
- Możliwość podłączenia dwóch kamer CCTV do jednego monitora
- Możliwość podłączenia dwóch paneli zewnętrznych
- Możliwość wywołania obrazu z bramofonu lub z dowolnej kamery CCTV na żądanie użytkownika
- Komunikacja dwustronna audio
- Wysoka rozdzielczość obrazu 800x480
- Urządzenie bez słuchawkowe z czystym głosem
- Możliwość wyboru języka
- Intuicyjne przyciski
- 10 stopni regulacji głośności rozmowy
- 10 stopni regulacji jasności, kontrastu oraz nasycenia barw
- 10 stopni regulacji głośności melodii
- 13 polifonicznych melodii

STRUKTURA OKABLOWANIA

- do 50m (4x0,5mm²)
- do 75m (4x0,75mm²)
- do 100m (4x1,0mm²)

ZAWARTOŚĆ ZESTAWU

- 1 x Monitor
- 1 x Instrukcja obsługi
- 1 x Podstawa
- 2 x kołki montażowe
- 2 x wkręt M4x30
- 2x wtyczka 5 pin
- 1 x wtyczka 4 pin
- 1 x wtyczka 4 pin

DANE TECHNICZNE

- Temperatura pracy -30°C + +60°C
- Zasilanie 110-240V 50-60 Hz DC 14,5V / 0,8A
- Zużycie energii 7 W (Max), 0,7 W (tryb czuwania)
- Wilgotność pracy 0% - 95%
- Wymiary monitora 170x116x16 mm
- Waga 206g

SCHEMATY OKABLOWANIA

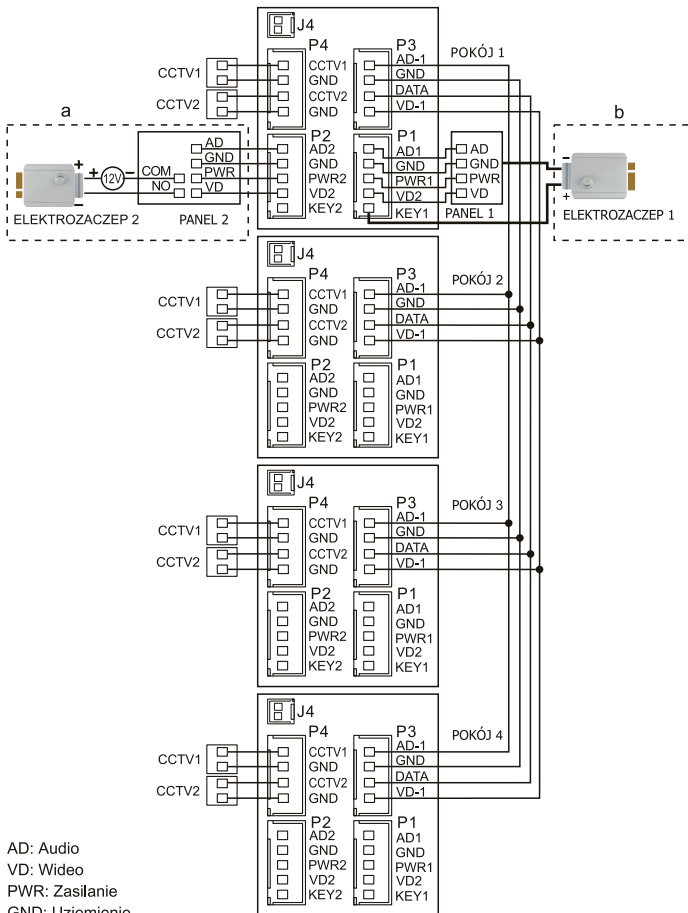

AD: Audio
 VD: Video
 PWR: Zasilanie
 GND: Uziemienie
 DATA: Komunikacja
 CCTV: Kamera CCTV
 KEY1/KEY2: Sterowanie napięciowe

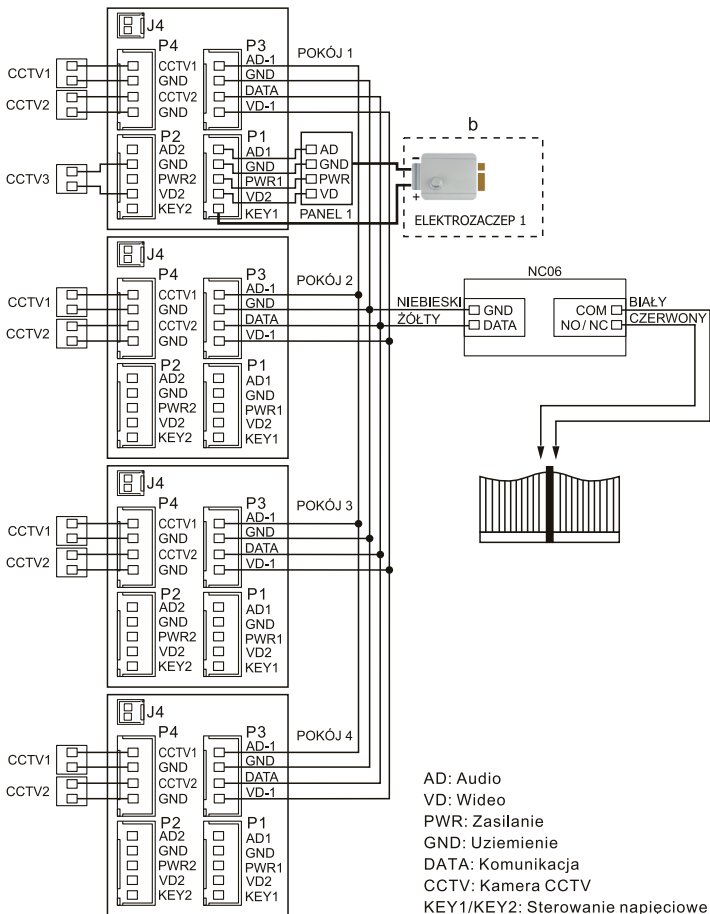

Uwaga:

- (a) schemat instalacji panelu zewnętrznego z elektrozaczepek nr 2 + dodatkowe zasilanie zewnętrzne.
- (b) schemat okablowania elektrozaczepek nr 1 z zasilaniem z monitora (Styki GND oraz KEY1)
- (c) port J4 dla zasilania zewnętrznego (opcjonalne)
- (d) schemat podłączenia modułu sterującego bramą NC06 (GND i DATA ze złącza P3 do sterownika NC06 oraz COM NO/NC do sterowania bramą)

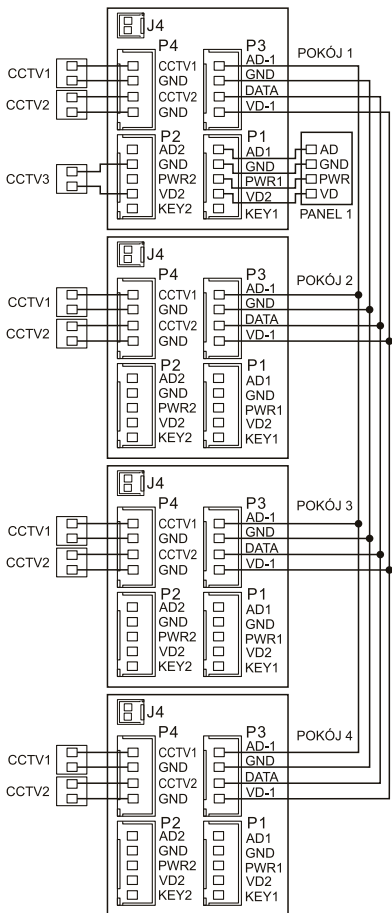

- Każdy dodatkowy monitor może wyświetlać obraz tylko z kamer do niego podłączonych
- Jeżeli kamera CCTV jest podłączona do portu panelu zewnętrznego wówczas wszystkie monitory mogą wyświetlić jej obraz.

Konfiguracja systemu

Istnieje możliwość zastosowania jednej z konfiguracji systemu zgodnie ze schematami poniżej:

- 2 stacje bramowe + 4 wideo monitory + 2 kamery CCTV do każdego monitora

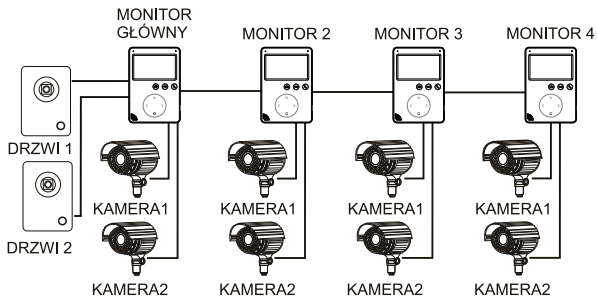

- 1 stacja bramowa + 1 kamera CCTV + 4 wideo monitory + 2 kamery CCTV do każdego monitora

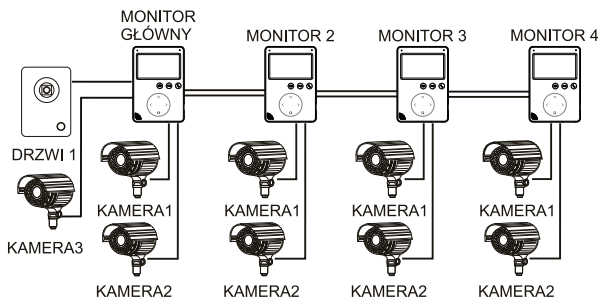

OPIS

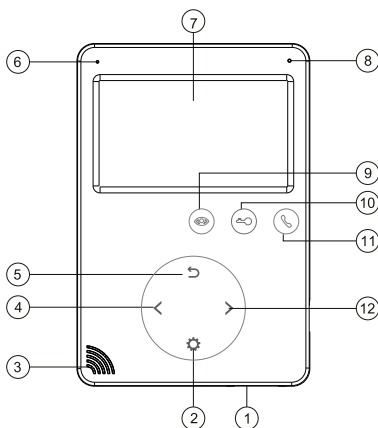

1. Włącz / wyłącz
2. Otwórz menu / Zatwierdź
3. Głośnik
4. Przycisk nawigacyjny w lewo:
Wybierz / Dostosuj
5. Powrót / Odwieszenie słuchawki
6. Sygnalizacja optyczna - Led
7. Wyświetlacz LCD
8. Mikrofon
9. Podgląd
10. Otwieranie rygla / bramy
11. Odpowiadanie / Zadzwonienie
12. Przycisk nawigacyjny w prawo:
Wybierz / Dostosuj

MONTAŻ SYSTEMU

1. Należy zastosować się do schematu okablowania wybranego systemu a następnie upewnić się co do poprawności wykonanych połączeń na przewodach.
2. Ustalić pozycję montażu monitora; - zaleca się montaż na wysokości 1,5 -1,6 metra,
3. Upewnić się co do odłączenia napięcia zasilającego (stan beznapięciowy) przed montażem.
4. Zainstalować ramkę na ścianie.
5. Połączyć przewody pod zaciski, zgodnie z odpowiednim schematem okablowania.
6. Zamontować monitor na ramce.
7. Złączyć napięcie zasilające po ukończeniu montażu.

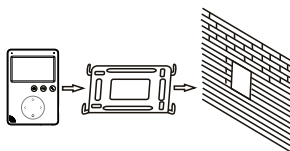
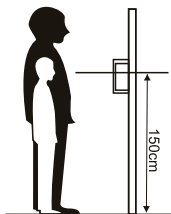

SPECYFIKACJA OKABLOWANIA

System posiada dwa możliwe rozwiązania otwarcia elektrozaczepek: sygnał otwarcia zamka z panelu rozmównego lub sygnał otwarcia zamka z monitora (ekran przewodu musi być uziemiony).

W sytuacji, gdy sygnał otrzymywany jest z panelu rozmównego, specyfikacja okablowania jest następująca:

- Jeśli odległość pomiędzy monitorem a panelem głównym jest mniejsza niż 30 metrów, zastosować przewód YTDYw 4 x 0,5

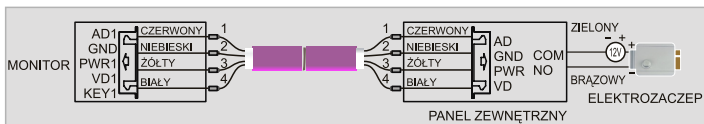

- Jeśli odległość przekracza 30 metrów, należy wybrać przewód YTDYw 4 x 0,5

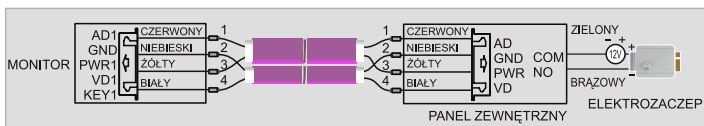

W sytuacji, gdy sygnał otrzymywany jest z monitora wewnętrznego, specyfikacja okablowania jest następująca:



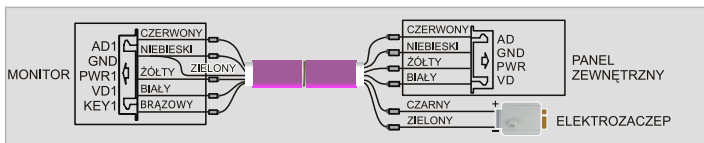

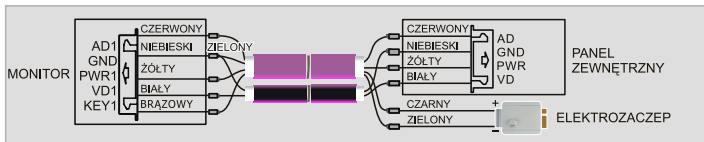

- Jeśli odległość pomiędzy monitorem a panelem głównym jest mniejsza niż 30 metrów, zastosować przewód YTDYw 6 x 0,5





- Jeśli odległość pomiędzy monitorem a panelem głównym przekracza 30 metrów, zastosować kabel YTDYw 6 x 0,8





ODPOWIEDŹ NA SYGNAŁ PRZYCHODZĄCY Z PANELU ROZMÓWNEGO



Kiedy użytkownik (gość) naciska przycisk wywołania panelu rozmównego, wszystkie wewnętrzne monitory w obiekcie będą emitowały dźwięk jednocześnie, na ekranie zostanie wyświetlony komunikat POŁĄCZENIE PRZYCHODZĄCE. Należy kliknąć ikonę , aby rozpocząć rozmowę z gościem. Ponowne naciśnięcie przycisku  spowoduje przekazanie obrazu na pozostałe monitory. Naciśnięcie przycisku  przed przejęciem rozmowy przez inny monitor spowoduje przywrócenie rozmowy z gościem. Monitor przejdzie do trybu stand-by jeśli nikt nie odpowie do momentu zakończenia emitowania dźwięku. W momencie gdy rozmowę rozpoczęto otwieramy elektrozaczep poprzez kliknięcie odpowiedniej ikony  - na ekranie stanie wyświetlony komunikat OTWIERANIE DRZWI. W celu otwarcia bramy przytrzymać przycisk  - na ekranie zostanie wyświetlony komunikat OTWIERANIE BRAMY. Jeśli pojawi się połączenie przychodzące podczas rozmowy, wyświetli się komenda GOŚĆ PRZY DRZWIACH 2, należy kliknąć ikonę  aby przejść do drugiej rozmowy.

Uwaga: W momencie rozmowy lub połączenia interkomowego pomiędzy monitorami, długie przytrzymanie ikony  spowoduje wyciszenie mikrofonu a wyświetlacz LCD pokaże WYCISZENIE; ponowne dłuższe przytrzymanie ikony  spowoduje odblokowanie mikrofonu a wyświetlacz potwierdzi to komunikatem PROSZĘ MÓWIĆ. Aby operować otwarciem bramy konieczne jest podłączenie modułu sterującego NC06.

MONITORING

W trybie gotowości, należy przytrzymać ikonę  aby przejść do monitorowania panelu nr 1. Należy ponownie nacisnąć ikonę  aby zmienić widok ekranu na inny kanał wideo.

Kamera CCTV może być monitorowana tylko gdy status Portu 4 jest dostępny (tabela USTAWIENIA SYSTEMOWE -> pozycja 10).

Podczas monitorowania kanału panelu rozmównego (zewnętrznego) naciśnij ikonę  aby rozpocząć rozmowę z gościem a następnie odblokuj drzwi za pomocą ikony .







Podczas monitorowania Door1/Door2/CCTV1/CCTV2 długie przytrzymanie przycisku  zmieni obraz z 16:9 na 4:3.

FUNKCJA ROZGŁOSZENIOWA





Funkcja ta umożliwi rozgłaszanie informacji na wszystkich monitorach w obrębie jednej instalacji wideodomofonowej. W stanie czuwania po długim naciśnięciu przycisku  na ekranie zostanie wyświetlony komunikat WYWOŁANIE ROZGŁOSZENIOWE. Na ekranie pozostałych monitorów

zostanie wyświetlony komunikat ROZGŁASZANIE – można przystąpić do rozgłaszania informacji. Naciśnięcie przycisku  zatrzymuje rozgłaszanie.

POŁĄCZENIA INTERKOMOWE

Stosowane w celu połączenia interkomowego (wewnętrznego) do wszystkich monitorów. W trybie gotowości, kliknąć ikonę  aby połączyć się z innym monitorem. Jeśli posiadamy więcej niż 2 monitory połączone ze sobą w systemie, można wybrać docelowy monitor za pomocą ikon  lub , następnie należy kliknąć  celem potwierdzenia wywołania połączenia. Użytkownik przebywający w innym pomieszczeniu może kliknąć  ikonę aby odpowiedzieć lub  ikonę aby zrezygnować z rozmowy.





REGULACJA GŁOŚNOŚCI / JASNOŚCI / KOLORU / KONTRASTU / TYPU OBRAZU WYŚWIETLACZA

W trybie monitoring, połączenie, rozmowa, interkom, nadchodzące połączenie należy kliknąć ikonę  lub  aby dokonać regulacji głośności rozmowy należy kliknąć ikonę  aby przejść do ekranu GŁOŚNOŚĆ / JASNOŚĆ / KOLOR / KONTRAST / TYP OBRAZU aby dostosować poziomy za pomocą  lub .

FUNKCJA PRYWATNOŚCI

Można wybrać menu ustawień systemowych aby włączyć / wyłączyć funkcję prywatności NIE PRZESZKADZAĆ. W trybie czuwania długie naciśnięcie przycisku  włączy oraz wyłączy funkcje nie przeszkadzać.

ODSŁUCHIWANIE INNEGO MONITORA



W trybie gotowości, należy przytrzymać ikonę  aby przejść do funkcji odsłuchiwanie innego monitora. Jeśli posiadamy więcej niż 2 wewnętrzne monitory, należy wybrać monitor docelowy na ekranie za pomocą  lub , a następnie wybór ten potwierdzić klikając w ikonę .

Uwaga:

- Użytkownik przebywający w pomieszczeniu, z którego odbywa się nasłuch, usłyszy dźwięki w pomieszczeniu monitorowanym. Użytkownicy z pomieszczenia monitorowanego nie usłyszą dźwięków z pomieszczenia monitorującego.
- Jeżeli istnieją więcej niż dwa monitory w obrębie jednego systemu wówczas należy sprawdzić czy funkcja odsłuchiwanie innego monitora jest włączona w ustawieniach systemu monitora docelowego. Prosimy o sprawdzenie w ustawieniach systemu czy funkcję odsłuchiwanie innego monitora jest aktywna.

USTAWIENIA SYSTEMOWE

W trybie gotowości, wybrać przycisk , aby przejść do menu ustawień systemowych.

Lp.	Funkcje systemu	Opcje	Uwagi
1	JĘZYK	Ustawienie fabryczne: j. polski (opcjonalnie język angielski)	
2	CZAS SYGNAŁU	Ustawienie fabryczne: 30 sekund (10-60 sekund- możliwość zmiany co 5s)	
3	GŁOŚNOŚĆ SYGNAŁU	Ustawienie fabryczne: 0,7, 01-10 możliwość regulacji. (00) oznacza wyciszenie.	
4	FUNKCJA PRYWATNOŚCI	Według ustawień fabrycznych funkcja jest wyłączona podczas wywołania, połączenia pomiędzy monitorami, funkcji nadawania. Po włączeniu dioda LED będzie migotała w momencie, gdy funkcja FUNKCJA PRYWATNOŚCI będzie aktywna.	
5	FUNKCJA MONITOROWANIA	Według ustawień fabrycznych funkcja jest wyłączona. Funkcja monitorowania (przez interkomy wewnętrzne) jest możliwa po jej aktywacji w systemie.	
6	ODBLOKOWANIE MONITORA	Kliknij przycisk  w celu otwarcia furtki. Naciśnięcie przycisku  otwiera bramę.	
7	ADRES URZĄDZENIA	Pomieszczenie 1/2/3/4	Monitor główny (nadrzędny) należy ustawić na ROOM 1 (pomieszczenie 1), opcja żółta jeśli 2 monitory mają ustawiony ten sam adres.
8	RODZAJ DZWONKA	Door 1 rodzaj sygnału	Ustawienie fabryczne 01, pozostałe opcje: 01-13
		Door 2 rodzaj sygnału	Ustawienie fabryczne 02, pozostałe opcje: 01-13
		Rodzaj sygnału -interkom	Ustawienie fabryczne 03, pozostałe opcje: 01-13
9	POWTARZANIE DZWONKA	WŁĄCZONE	Dzwonek będzie powtarzany w pętli
		WYŁĄCZONE	Dzwonek nie będzie powtarzany
10	STATUS PORTU	Brak / CCTV1 / CCTV1&2	
11	PRZYWRÓCENIE USTAWIEN FABRYCZNYCH	Przywrócenie systemu do ustawień fabrycznych.	

USTAWIENIA ZAAWANSOWANE

By aktywować ustawienia zaawansowane należy przytrzymać przycisk  oraz włączyć urządzenie. Ustawienia zaawansowane umożliwiają zmianę następujących ustawień:

- Czas otwarcia drzwi
 - 1-10; 20, 30, 40, 50, 60, 70, 80, 90, 99 s
- Status Bramy
 - Normalnie otwarty (NO)
 - Normalnie zamknięty (NC)
- Czas otwarcia bramy
 - 0,2; 0,5; 1-5 s
- Typ instalacji
 - Jednorodzinny
 - Wielorodzinny

Ustawienie typu instalacji dotyczy złącza P1 monitora odpowiedzialnego za Drzwi 1.

GWARANCJA

Producent udziela 24 miesięcznej gwarancji

Pieczęć i podpis sprzedawcy, data sprzedaży

1. ZAMEL Sp. z o.o. udziela 24 - miesięcznej gwarancji na sprzedawane towary.
2. Gwarancją ZAMEL Sp. z o.o. nie są objęte:
 - a) mechaniczne uszkodzenia powstałe w transporcie, załadunku / rozładunku lub innych okolicznościach,
 - b) uszkodzenia powstałe na skutek wadliwie wykonanego montażu lub eksploatacji wyrobów ZAMEL Sp. z o.o.,
 - c) uszkodzenia powstałe na skutek jakichkolwiek przeróbek dokonanych przez KUPUJĄCEGO lub osoby trzecie, a odnoszących się do wyrobów będących przedmiotem sprzedaży lub urządzeń niezbędnych do prawidłowego funkcjonowania wyrobów będących przedmiotem sprzedaży,
 - d) uszkodzenia wynikające z działania siły wyższej lub innych zdarzeń losowych, za które ZAMEL Sp. z o.o. nie ponosi odpowiedzialności,
 - e) źródła zasilania (baterie), będące na wyposażeniu urządzenia w momencie jego sprzedaży (jeśli występują).
3. Wszelkie roszczenia z tytułu gwarancji KUPUJĄCY zgłosi w punkcie zakupu lub firmie ZAMEL Sp. z o.o. na piśmie po ich stwierdzeniu.
4. ZAMEL Sp. z o.o. zobowiązuje się do rozpatrywania reklamacji zgodnie z obowiązującymi przepisami prawa polskiego.
5. Wybór formy załatwienia reklamacji, np. wymiana towaru na wolny od wad, naprawa lub zwrot pieniędzy należy do ZAMEL Sp. z o.o.
6. Terytorialny zasięg obowiązywania gwarancji: Rzeczpospolita Polska.
7. Gwarancja nie wyłącza, nie ogranicza, ani nie zawieszają uprawnień KUPUJĄCEGO wynikających z niezgodności towaru z umową.